

PODKLADY

k 1. zasedání

Zastupitelstva města Úvaly

konané dne

30.1.2014



PROGRAM JEDNÁNÍ

1.zasedání Zastupitelstva města Úvaly, které se koná ve čtvrtek dne 30.1.2014

v 18:00 hodin v Sál v DPS,,Nám. Svobody 1570, Úvaly

Bod	Tisk	Název materiálu	Předkládá
1.		<i>Zahájení</i>	
2.	MZ-134-2014	Zpráva o činnosti rady města	Jan Šťastný, starosta
3.	MZ-133-2014	Kontrola plnění usnesení zastupitelstva města 2009 - 2013	Jan Šťastný, starosta
4.	MZ-130-2014	Zápis ze zasedání finančního výboru ze dne 21.1.2014	Petr Borecký, člen zastupitelstva Mgr. Borecký Petr
5.	MZ-136-2014	Rozpočtové opatření č. 2/2013	Jitka Hájková, vedoucí ekonomického odboru OE
6.	MZ-137-2014	Rozpočtové opatření č.1/2014	Jitka Hájková, vedoucí ekonomického odboru OE
7.	MZ-122-2014	Darovací smlouva mezi Svazkem obcí "Úvalsko" a městem Úvaly - pozemek p.č. 3572 v k.ú. Úvaly u Prahy	Bohuslav Prokůpek, vedoucí odboru životního prostředí a územního rozvoje OŽPÚR
8.	MZ-121-2014	Smlouva o nájmu pozemků parc.č. 1764, 1765 a 1766 v k.ú. Úvaly - organizace JUNÁK - svaz skautů a skautek ČR	Ilona Reicheltová, vedoucí odboru investic a dopravy OID
9.	MZ-124-2014	Selgen oseva Praha, s.p. v likvidaci - nabídka prodeje pozemků	Bohuslav Prokůpek, vedoucí odboru životního prostředí a územního rozvoje OŽPÚR
10.	MZ-123-2014	Vyúčtování spotřeby vody v sezóně koupaliště 2013, provoz koupaliště - opětovné předložení k projednání	Ilona Reicheltová, vedoucí odboru investic a dopravy OID
11.	MZ-125-2014	Zateplení objektu MěÚ Úvaly Riegerova čp. 897 - kupní smlouva	Ilona Reicheltová, vedoucí odboru investic a dopravy OID
12.	MZ-131-2014	Zrušení usnesení Zastupitelstva č.Z-0175/012 ze dne 13.12.2012	Ilona Reicheltová, vedoucí odboru investic a dopravy OID
13.	MZ-132-2014	Zrušení usnesení Zastupitelstva č.Z-119/2013 ze dne 26.9.2013	Ilona Reicheltová, vedoucí odboru investic a dopravy OID
14.	MZ-126-2014	Zápis ze společného jednání Výboru pro výstavbu a investiční komise ze dne 20. 1. 2014	Ilona Reicheltová, vedoucí odboru investic a dopravy OID
15.	MZ-127-2014	Aktualizace koncepce využití majetku města v období 2014-2018	Michal Breda, uvolněný místostarosta
16.	MZ-128-2014	Žádost obce Tuklaty o uzavření veřejnoprávní smlouvy - přijetí záků obce Tuklaty do ZŠ Úvaly	Jana Tesařová, tajemník úřadu
17.	MZ-129-2014	Žádost Okresního soudu Praha-východ o součinnost - získání nových přísedčích	Jana Tesařová, tajemník úřadu

Bod	Tisk	Název materiálu	Předkládá
18.		<i>Různé</i>	
19.		<i>Dotazy, připomínky a podněty členů zastupitelstva</i>	
20.		<i>Dotazy, připomínky a podněty občanů</i>	
21.		<i>Ukončení jednání</i>	

Věc: Zpráva o činnosti rady města

MATERIÁL PŘEDKLÁDÁ: MUDr. Jan Šťastný, starosta

PODSTATA PROJEDNÁVANÉ VĚCI:

Předkládá se písemný přehled činnosti rady města v období od 12.12.2013. Zápis z jednání rady města ze dne 15.1.2014 a 22.1.2014 bude předložen na jednání zastupitelstva.

DOPAD NA ROZPOČET: Usnesení nemá vliv na rozpočet města

NÁVRH USNESENÍ:

Zastupitelstvo města Úvaly

I. bere na vědomí

zprávu o činnosti rady města v období od 12.12.2013 do 30.1.2014

Výsledek hlasování:

PRO PROTI ZDRŽEL SE

PŘÍLOHY:

Příloha č.1 k usnesení Zastupitelstva města Úvaly

ZPRACOVAL: Monika Šimáňová

Město Úvaly

ZÁPIS

21. jednání Rady města Úvaly,
konané dne 18.12.2013 v 17:00 hod.
Zasedací místnost, MěÚ, Pražská 276, Úvaly

Přítomni: MUDr. Jan Šťastný, Ing. Michal Breda, JUDr. Ing. Petr Petržílek, Josef Štěpánovský
Hosté: Jana Tesařová, Ilona Reicheltová, Bohuslav Prokůpek
Omluveni: Mgr. Dana Poláková
Ověřovatelé: MUDr. Jan Šťastný
Zapsal: Monika Šimáňová

Starosta zahájil jednání v 17:00 hodin.

Schválený program:

Bod	Věc	Stav po jednání
1.	Zahájení	
2.	Nabídka prodeje pozemků	Neschválen
3.	Informace - Vyhodnocení všech dotací z Pošembeří, včetně monitorovacích zpráv (kontrola správnosti a úplnosti)	Schválen
4.	Výběrové řízení na dodavatele na akci "Obnova sochy Arnošta z Pardubic"	Schválen
5a.	Výběrové řízení na dodavatele na akci "Cesty v Úvalech"	Schválen
5b.	Výběrové řízení na dodavatele na akci "Hrad Skara"	Schválen
5c.	Zrušení usnesení č. R-0167/012	Stažen
6.	Zrušení usnesení č. R-194/013	Stažen
7.	Zrušení usnesení č. R-239/2013	Schválen
8.	Zrušení usnesení č. R-251/2013	Schválen
9.	Prodej pozemku parc.č. 3841/24 v k.ú. Úvaly u Prahy, Radlická čtvrt' - opakované zveřejnění záměru	Schválen
10.	Selgen oseva Praha, s.p. v likvidaci - nabídka prodeje pozemků	Schválen
11.	Informace - Dotace Úprava lesních cest a přilehlého okolí	Schválen
12.	Dodatek č. 1 ke smlouvě č. 10055291 o poskytnutí podpory ze Státního fondu životního prostředí ČR a Změna rozhodnutí o poskytnutí dotace na akci "Dostavba a rekonstrukce vodovodní sítě Úvaly"	Schválen
13.	Smlouva o zřízení věcného břemene č.IE-12-6002514/002, stavba: Úvaly, ul.Škvorecká-kNN obnova	Schválen
14.	Zrušení usnesení č. R - 0387/ 012 ze dne 20.11.2012	Schválen
15.	Zrušení usnesení č. R - 0138/ 013 ze dne 10. 4. 2013	Schválen
16.	Zrušení usnesení č. R - 0220/012 ze dne 6.6.2012	Schválen
17.	Smlouva o zřízení věcného břemene č.IV-12-6000305 stavba: BUD - Úvaly u Prahy, pč.2640/16, TS Pernerova	Schválen

Bod	Věc	Stav po jednání
18.	Smlouva o nájmu nebytových prostor parc.č. 1764, 1765 a 1766 v k.ú. Úvaly - organizace JUNÁK - svaz skautů a skautek ČR	Schválen
19.	Zrušení usnesení č. R - 0265/ 012 ze dne 17. 7. 2012	Schválen
20.	Smlouva - servisní smlouva č.31025-13 o údržbě a opravě výtahového zařízení /invalidní plošina DOMUSLIFT/ v objektu čp.65 /Volnočasové aktivity/, Úvaly	Schválen
21.	Znalecký posudek - posouzení dřevěných prvků na realizované akci Parková zahrada	Schválen
22.	Smlouva o zřízení věcného břemene č.IV-12-6012878/VB/1 stavba: Úvaly-kVN,TS, kNN pro p.p.č.6475 - Výpustek	Schválen
23.	Provozní řád stanice telekomunikační sítě GSM/UMTS - rozhledna Vinice	Schválen
24.	Elektronická aukce na dodávku elektrické energie	Schválen
25.	Prodloužení nájemní smlouvy na nebytové prostory, platnost končí 31.12.2013.	Schválen
26.	Pozemek pro odstavňou plochu u koupaliště parc.č.3072/1	Schválen
27.	Věcné břemeno p.č.308 - průtah III/ 01214	Stažen
28.	Věcné břemeno p.č.277/ 1 - průtah III/ 01214	Stažen
29.	Zajištění koncesního řízení na provozovatele koupaliště Úvaly	Schválen
30.	Informace o provedení Pokynu starosty č. 1 /2013 - zkompletování investičních akcí města	Schválen
31.	Zápis z jednání Likvidační komise	Schválen
32.	Záměr pronájmu pozemku parc.č.3268/56	Schválen
33.	Prodloužení nájemní smlouvy na bytové prostory, jejichž platnost skončí dne 31.12.2013.	Neschválen
34.	Dohoda o umístění stavby vodovodního řadu a zřízení vodovodní přípojky	Schválen
35.	Prodloužení nájemní smlouvy na bytové prostory, jejíž platnost skončí dne 31.12.2013	Schválen
36.	Dodatek č. 1 na rok 2014 - smlouvy o výkupu elektřiny - fotovoltaická elektrárna, náměstí Arnošta z Pardubic 8	Schválen
37.	Legalizace stožárů na objektech města ul.Škvorecká čp.181, Nám.A z Pardubic čp.95 a SÚ Riegerova 897, Úvaly	Schválen
38.	Výzva k předložení žádosti o poskytnutí dotace v roce 2014 z programu Podpora bydlení	Schválen
39.	Veřejná zakázka malého rozsahu "Údržba, servis a revize výtahového zařízení v objektech města MŠ Kollárova čp.1260, SÚ Riegerova čp.897, DPS Nám.Svobody čp.1570, Úvaly"	Schválen
40.	Dodatek č.2 ke smlouvě č.2013-35-10 Energetický audit budov	Schválen
41.	Informace Základní školy Úvaly, okres Praha-východ - smlouvy o výpůjčce	Schválen
42.	Žádost o finanční příspěvek - Mámy v Úvalech o.s	Schválen
43.	Žádost o finanční příspěvek - ZKO Úvaly u Prahy	Schválen
44.	Žádost Okresního soudu Praha-východ o součinnost - získání nových přisedících	Schválen
45.	Žádost Základní školy Úvaly, okres Praha-východ o předchozí souhlas zřizovatele s přijetím věcného daru	Schválen
46.	Zápisy z jednání komisí	Schválen

Bod	Věc	Stav po jednání
47.	Informace o výpovědi smluv - webové stránky města	Schválen
48.	Různé	
49.	Ukončení jednání	

K jednotlivým bodům programu:

1. Zahájení

Bod 2. Nabídka prodeje pozemků

Předkladatel: Bohuslav Prokůpek, vedoucí odboru životního prostředí a územního rozvoje OŽPÚR

Vlastník pozemku nabízí městu prodej pozemků v oblasti Vinice. Nabízené pozemky mají celkovou výměru 87 612 m², jsou vedeny jako orná půda a nabízená cena je 8,- Kč/m². Jedná se o tyto následující pozemky: p.č. 3986/12 - 13 055 m², p.č. 3986/13 - 17 997 m², p.č. 3986/14 - 642 m², p.č. 3986/15 - 7 374 m², p.č. 3986/16 - 31 m², p.č. 3986/17 - 29 268 m², p.č. 3986/18 - 1 040 m² a p.č. 3986/43 - 18 205 m², vše v k.ú. Úvaly u Prahy. Celková cena pozemků činí částku 700.896,- Kč. Je na rozhodnutí rady, zda doporučí zastupitelstvu koupit nabízených pozemků. V současně platném územním plánu jsou nabízené pozemky určeny k realizaci veřejné zeleně, parků a alejí. V nově navrhovaném územním plánu je malá, západní část přiléhající k lesu, určena k zemědělskému využití. Navazující, velká východní část je pak určena k využití jako zezeň se specifickým využitím.

Usnesení má vliv na rozpočet.

Usnesení č.R-461/2013

Rada města Úvaly

I. doporučuje

zastupitelstvu města schválit koupit pozemků p.č. 3986/12 orná půda o výměře 13 055 m², p.č. 3986/13, orná půda o výměře 17 997 m², p.č. 3986/14, orná půda o výměře 642 m², p.č. 3986/15, orná půda o výměře 7 324 m², p.č. 3986/16, orná půda o výměře 31 m², p.č. 3986/17, orná půda o výměře 29 268 m², p.č. 3986/18, orná půda o výměře 18 205 m² všechny pozemky v k.ú. Úvaly u Prahy za cenu 8,- Kč/m², což činí při celkové výměře 87 612 m² celkovou částku 700.896,- Kč

nepřijato pro: 1, proti: 1, zdržel se: 1

Bod 3. Informace - Vyhodnocení všech dotací z Pošembeří, včetně monitorovacích zpráv (kontrola správnosti a úplnosti)

Předkladatel: Bohuslav Prokůpek, vedoucí odboru životního prostředí a územního rozvoje OŽPÚR

Odbor životního prostředí a územního rozvoje předkládá radě města informaci, ohledně vyhodnocení všech dotací z Pošembeří, včetně monitorovacích zpráv.

Usnesení nemá vliv na rozpočet.

Usnesení č.R-462/2013

Rada města Úvaly

I. bere na vědomí

informaci o vyhodnocení všech dotací z Pošembeří, včetně monitorovacích zpráv

Příloha č.1 k usnesení Rady města Úvaly - Tabulkový přehled dotací - vyhodnocení

Příloha č.2 k usnesení Rady města Úvaly - Přehled získaných dotací z Pošembeří

přijato pro: 3, proti: 0, zdržel se: 0

Bod 4. Výběrové řízení na dodavatele na akci "Obnova sochy Arnošta z Pardubic"

Předkladatel: Bohuslav Prokůpek, vedoucí odboru životního prostředí a územního rozvoje OŽPÚR

Odbor životního prostředí a územního rozvoje byl pověřen zajištěním akce "Obnova sochy Arnošta z Pardubic", na kterou byla získána dotace z Programu rozvoje venkova LEADER prostřednictvím MAS Region Pošembeří. Předmětem veřejné zakázky je restaurátorská obnova sochy dle schváleného restaurátorského záměru (nebyl prozatím Ing. D. Brajerovou dodán). Předmětem díla je dále oprava sloupků v okolí sochy a jejich usazení, dále grafický návrh zhotovení a instalace informační cedule o Arnoštovi z Pardubic, instalace mosazné cedule s nápisem "Kulturní památka" a zhotovení a instalace povinné cedule.

Celkové předpokládané náklady	376 200,- Kč (včetně DPH)
Dotace	250 800,- Kč
Vlastní prostředky	125 400,- Kč

Předpokládaná hodnota zakázky je 313 500,- Kč bez DPH, jedná se tudíž o veřejnou zakázku malého rozsahu. Ve výběrovém řízení bude osloveno minimálně 5 firem.

1. Kamenosochařství a restaurátorství Pánek s.r.o., Žižkova 276, 251 01 Říčany
2. Kameníci s.r.o., Sazečská 560/8, 108 25 Praha 10
3. Merida s.r.o., Kuřanská 25, Praha 10
4. Milan Šturm - restaurátor, Zenklova 1171/4, 180 00 Praha 8
5. Archatt s.r.o., Vídeňská 127, 619 00 Brno

Zároveň je nutné jmenovat komisi pro otevírání obálek a hodnocení nabídek. Odbor životního prostředí a územního rozvoje navrhuje následující složení komise:

Členové: MUDr. Jan Šťastný, Ing. Michal Breda, Ing. arch. Martina Bredová, Dr. Vítězslav Pokorný, Blanka Reinerová

Náhradníci: JUDr. Petr Petržílek, Bohuslav Prokůpek, Jana Tesařová, Adriana Bednarčíková, Miloslav Kolařík

Dopad na rozpočet: Akce zařazena v rozpočtu města pro rok 2014 (kapitola 3329 Pošembeří)

Usnesení nemá vliv na rozpočet.

Usnesení č.R-463/2013

Rada města Úvaly

I. vyhlašuje

výběrové řízení na veřejnou zakázku malého rozsahu na dodavatele na akci „Obnova sochy Arnošta z Pardubic“. Předpokládaná hodnota zakázky je 313 500,- Kč bez DPH

II. pověřuje

Ing. Michala Bredu, místostarostu města, kontrolou zadávací dokumentace pro veřejnou zakázku malého rozsahu na akci „Obnova sochy Arnošta z Pardubic“

III. jmenuje

členy sloučené komise pro otevírání a hodnocení nabídek ve složení:

Členové: MUDr. Jan Šťastný, Ing. Michal Breda, Ing. arch. Martina Bredová, Dr. Vítězslav Pokorný, Blanka Reinerová,

Náhradníci: JUDr. Petr Petržílek, Bohuslav Prokůpek, Jana Tesařová, Adriana Bednarčíková, Miloslav Kolařík

IV. ukládá

1. vedoucímu odboru životního prostředí a územního rozvoje OŽPÚR

1. zajistit realizaci tohoto usnesení

přijato pro: 3, proti: 0, zdržel se: 0

Bod 5a. Výběrové řízení na dodavatele na akci "Cesty v Úvalech"

Předkladatel: Bohuslav Prokůpek, vedoucí odboru životního prostředí a územního rozvoje OŽPÚR

Odbor životního prostředí a územního rozvoje byl pověřen zajištěním akce "Cesty v Úvalech", na kterou byla získána dotace z Programu rozvoje venkova LEADER prostřednictvím MAS Region Pošembeří.

Předmětem veřejné zakázky jsou terénní úpravy, dodávka a montáž 30 ks směrových cedulí, vč. sloupků, výřez náletových dřevin, odstranění pařezů a drobné terénní úpravy polních a lesních cest, celkem 3,5 km cest, výsadba 20 ks stromů, dodávka a montáž 3 ks informačních cedulí a 1 ks informační tabule.

Celkové předpokládané náklady	499 125,- Kč (včetně DPH)
Dotace	371 250,- Kč
Vlastní prostředky	127 825,- Kč

Předpokládaná hodnota zakázky je 412 500,- Kč bez DPH, jedná se tudíž o veřejnou zakázku malého rozsahu. Ve výběrovém řízení budou osloveny minimálně 3 firmy.

1. GAMASTAV - INVEST, a.s., Hanusova 31, 140 00 Praha 4
2. OK BAU s.r.o., Bryxova 762/44, Praha 14
3. MASNAP s.r.o., U Školy 158, 250 66 Zdiby

Zároveň je nutné jmenovat komisi pro otevírání obálek a hodnocení nabídek. Odbor životního prostředí a územního rozvoje navrhuje následující složení komise:

Členové: MUDr. Jan Šťastný, Ing. Michal Breda, Ing. arch. Martina Bredová, Dr. Vítězslav Pokorný, Blanka Reinerová

Náhradníci: JUDr. Petr Petržílek, Bohuslav Prokůpek, Jana Tesařová, Adriana Bednarčíková, Miloslav Kolařík

Dopad na rozpočet: Akce zařazena v rozpočtu města pro rok 2014 (kapitola 3329 - Pošembeří)

Usnesení nemá vliv na rozpočet.

Usnesení č.R-464/2013

Rada města Úvaly

I. vyhlašuje

výběrové řízení na veřejnou zakázku malého rozsahu na dodavatele na akci "Cesty v Úvalech".
Předpokládaná hodnota zakázky je 412 500,- Kč bez DPH

II. pověřuje

Ing. Michala Bredu, místostarostu města, kontrolou zadávací dokumentace pro veřejnou zakázku malého rozsahu na akci "Cesty v Úvalech"

III. jmenuje

členy sloučené komise pro otevírání a hodnocení nabídek ve složení:

Členové: MUDr. Jan Šťastný, Ing. Michal Breda, Ing. arch. Martina Bredová, Dr. Vítězslav Pokorný, Blanka Reinerová,

Náhradníci: JUDr. Petr Petržílek, Bohuslav Prokůpek, Jana Tesařová, Adriana Bednarčíková, Miloslav Kolařík

IV. ukládá

1. vedoucímu odboru životního prostředí a územního rozvoje OŽPÚR

1. zajistit realizace tohoto usnesení

přijato pro: 3, proti: 0, zdržel se: 0

Bod 5b. Výběrové řízení na dodavatele na akci "Hrad Skara"

Předkladatel: Bohuslav Prokůpek, vedoucí odboru životního prostředí a územního rozvoje OŽPÚR

Odbor životního prostředí a územního rozvoje byl pověřen zajištěním investiční akce "Hrad Skara", na kterou byla získána dotace z Programu rozvoje venkova LEADER prostřednictvím MAS Region Pošembeří. Dotčené pozemky p.č. 1049/4 a 1049/5 se nachází na jižním okraji města Úvaly nedaleko komunikace I/12. Předmětem veřejné zakázky jsou terénní úpravy, dodávka a montáž mobiliáře- 2 ks laviček, odpadkový koš, stojan na kola, lezecký kámen, 2 x lezecké stěny, kmen k sezení a 2 ks informačních cedulí.

Celkové předpokládané náklady	499 730,- Kč (včetně DPH)
-------------------------------	---------------------------

Dotace	371 700,- Kč
Vlastní prostředky	128 030,- Kč

Předpokládaná hodnota zakázky je 413 000,- Kč bez DPH, jedná se tudíž o veřejnou zakázku malého rozsahu. Ve výběrovém řízení budou osloveny minimálně 3 firmy.

1. Rockplast - Karel Macháček, Skalička 275, 879 01 Zábřeh
2. OK BAU s.r.o., Bryxova 762/44, Praha 14
3. MASNAP s.r.o., U Školy 158, 250 66 Zdiby

Zároveň je nutné jmenovat komisi pro otevírání obálek a hodnocení nabídek.

Odbor životního prostředí a územního rozvoje navrhuje následující složení komise.

Členové: MUDr. Jan Šťastný, Ing. Michal Breda, Ing. arch. Martina Bredová, Dr. Vítězslav Pokorný, Blanka Reinerová,

Náhradníci: JUDr. Petr Petržílek, Bohuslav Prokůpek, Jana Tesařová, Adriana Bednarčíková, Miloslav Kolařík

Dopad na rozpočet: Akce zařazena v rozpočtu města pro rok 2014 (kapitola 3329 - Pošembeří)

Vzhledem ke skutečnosti, že se jedná o investiční akci města, která předpokládá vybudování dětského hřiště, které bude převzato a provozováno jako majetek města, je kompetentním odborem ke kompletnímu zajištění dalších kroků, počínaje vyhlášením výběrového řízení na veřejnou zakázku malého rozsahu, odbor investic a dopravy.

Usnesení nemá vliv na rozpočet.

Usnesení č.R-465/2013

Rada města Úvaly

I. vyhlašuje

výběrové řízení na veřejnou zakázku malého rozsahu na dodavatele na akci "Hrad Skara". Předpokládaná hodnota zakázky je 413 000,- Kč bez DPH

II. pověřuje

Ing. Michala Bredu, místostarostu města, kontrolou zadávací dokumentace pro veřejnou zakázku malého rozsahu na akci "Hrad Skara"

III. jmenuje

členy sloučené komise pro otevírání a hodnocení nabídek ve složení:

Členové: MUDr. Jan Šťastný, Ing. Michal Breda, Ing. arch. Martina Bredová, Dr. Vítězslav Pokorný, Blanka Reinerová,

Náhradníci: JUDr. Petr Petržílek, Bohuslav Prokůpek, Jana Tesařová, Adriana Bednarčíková, Miloslav Kolařík

IV. ukládá

1. vedoucí odboru investic a dopravy OID

1. zajistit realizaci tohoto usnesení

přijato pro: 3, proti: 0, zdržel se: 0

Bod 5c. Zrušení usnesení č. R-0167/012

Předkladatel: Bohuslav Prokůpek, vedoucí odboru životního prostředí a územního rozvoje OŽPÚR
stažen z programu jednání

Bod 6. Zrušení usnesení č. R-194/013

Předkladatel: Bohuslav Prokůpek, vedoucí odboru životního prostředí a územního rozvoje OŽPÚR
stažen z programu jednání

Bod 7. Zrušení usnesení č. R-239/2013

Předkladatel: Bohuslav Prokůpek, vedoucí odboru životního prostředí a územního rozvoje OŽPÚR

Rada města pod usnesením č. R-269/2013 uložila vedoucímu odboru životního prostředí a územního rozvoje OŽPÚR zajistit poptávkové řízení 3 odborných firem na dodání technicko ekonomické analýzy nakládání s komunálním separovaným odpadem. Vzhledem k tomu, že se jednalo o poměrně finálně náročnou akci, ale město již v rámci příslibu dotace na Intenzifikaci sběru a svozu směsného komunálního odpadu muselo provést výběr dodavatelů techniky a nádob, byla poptávka na dodání technickoekonomické analýzy již zbytečná a tudíž je třeba výše uvedené usnesení zrušit.

Usnesení nemá vliv na rozpočet.

Usnesení č.R-466/2013

Rada města Úvaly

I. ruší

usnesení č. R-239/2013, které ukládá vedoucímu odboru životního prostředí a územního rozvoje OŽPÚR zajistit poptávkové řízení 3 odborných firem na dodání technickoekonomické analýzy nakládání s komunálním separovaným odpadem a to z důvodu, že město mezi tím získalo příslib dotace na akci "Intenzifikace sběru a svozu separovaných složek směsného komunálního odpadu Úvaly" a v rámci podmínek dotace muselo provést výběrové řízení na dodavatele mechanismů, kontejnerů a odpadních nádob

přijato pro: 3, proti: 0, zdržel se: 0

Bod 8. Zrušení usnesení č. R-251/2013

Předkladatel: Bohuslav Prokůpek, vedoucí odboru životního prostředí a územního rozvoje OŽPÚR

Rada města pod usnesením č. R-251/2013 schválila předložená návrh VRV Praha a.s. o rozdělení vodovodní sítě na měrné okrsky s určením dělicích šoupátek a objektivní stanovení reálných ztrát ve vodovodní síti 110.000,- Kč a uložila vedoucímu odboru životního prostředí a územního rozvoje OŽPÚR zajistit realizaci tohoto usnesení včetně předání návrhu rozpočtového opatření vedoucí ekonomického odboru. Toto usnesení bylo překonáno usnesením č. R-356/2013, kterým došlo ke změně výše částky ze 110.000,- Kč na 499.000,- Kč a pokynu k jejímu zařazení do návrhu rozpočtu na rok 2014.

Usnesení nemá vliv na rozpočet.

Usnesení č.R-467/2013

Rada města Úvaly

I. ruší

usnesení R-251/2013 z důvodu jeho nahrazení novým usnesením č. R-356/2013

přijato pro: 3, proti: 0, zdržel se: 0

Bod 9. Prodej pozemku parc.č. 3841/24 v k.ú. Úvaly u Prahy, Radlická čtvrť - opakované zveřejnění záměru

Předkladatel: Bohuslav Prokůpek, vedoucí odboru životního prostředí a územního rozvoje OŽPÚR

Zastupitelstvo města usnesením č. Z - 0113/012 ze dne 20. 09. 2012 schválilo záměr prodeje pozemku parc.č. 3841/24 v k.ú. Úvaly u Prahy o výměře 36.147 m² v Radlické čtvrti. Záměr prodeje byl opakovaně zveřejněn v zákonné lhůtě na úřední desce od 14. 11. 2013 do 16. 12. 2013. Lhůta pro podání nabídek byla stanovena do 16. 12. 2013 do 12:00 hodin. Jednání komise pro otevírání obálek a hodnotící komise se konalo dne 16. 12. 2013 od 16:00 hodin. Byla doručena jedna nabídka od paní A**** B*****, Úvaly a to za kupní cenu 1.285 000,- Kč (což činí 35,- Kč za metr čtvereční). Komise doporučuje tuto nabídku nepřijmout. Důvodem je nepřiměřeně nízká nabízená cena.

Usnesení nemá vliv na rozpočet.

Usnesení č.R-468/2013

Rada města Úvaly

I. souhlasí

se závěrem komise pro otevírání obálek a hodnotící komise nepřijmout nabídku paní A**** B*****, Úvaly na koupi pozemku parc.č. 3841/24 v k.ú. Úvaly u Prahy o celkové výměře 36.147 m² za kupní cenu 1.285.000,- Kč (což činí 35,- Kč za metr čtvereční)

II. ukládá

1. vedoucímu odboru životního prostředí a územního rozvoje OŽPÚR

1. opakovat zveřejnění záměru na prodej pozemku parc.č. 3841/24 v k.ú. Úvaly u Prahy o celkové výměře 36.147 m² s podmínkou dodržení parametrů budoucí zástavby dle schválené zastavovací studie s tím, že záměr bude inzerován kromě vyvěšení zákonným způsobem ještě prostřednictvím realitních kanceláří

Příloha č.1 k usnesení Rady města Úvaly - zápis z hodnotící komise

přijato pro: 3, proti: 0, zdržel se: 0

Bod 10. Selgen oseva Praha, s.p. v likvidaci - nabídka prodeje pozemků

Předkladatel: Bohuslav Prokůpek, vedoucí odboru životního prostředí a územního rozvoje OŽPÚR

Selgen oseva Praha, s.p. v likvidaci nabízí městu následující pozemky v k.ú. Úvaly u Prahy k odkoupení. Pozemek p.č. 3234/9 - ostatní plocha, silnice o výměře 14 m². Jedná se o krajnici při vozovce v Muchově ulici. Dalším nabízeným pozemkem je pozemek p.č. 3269/2 - vodní plocha, koryto vodního toku přirozené nebo upravené o výměře 98 m². Jedná se o část odvodňovacího příkopu v polích nad zástavbou Úvaly u Horoušánek.

Posledním nabízeným pozemkem je pozemek p.č. 3984/15 - ostatní plocha, silnice o výměře 219 m². Jedná se o příkop při silnici za hřbitovem ve směru na Tlustovou. Všechny tři pozemky z hlediska jejich využití městem jsou pro město nevýznamné. Podmínky prodeje jsou následující:

- kupní cena bude určena znaleckým posudkem tržní ceny, který si zajišťuje kupující
- kupní cena musí být zaplacená před nebo nejpozději při podpisu kupní smlouvy
- nemovitosti se prodávají ve stavu jak stojí a leží
- veškeré úkony spojené s prodejem (návrh kupní smlouvy, návrh vkladu do KN) zajišťuje na svůj náklad prodávající
- správní poplatek za povolení vkladu do KN platí kupující
- daň z převodu nemovitostí se neplatí (prodávající je státní podnik)

Závěr: stanovené podmínky jsou pro město značně nevýhodné.

Usnesení nemá vliv na rozpočet.

Usnesení č.R-469/2013

Rada města Úvaly

I. nedoporučuje

zastupitelstvu schválit koupi pozemků p.č. 3234/9, 3269/2 a 3984/15 všechny v k.ú. Úvaly u Prahy od Selgen oseva s.p., IČO: 00539953 v likvidaci

II. ukládá

1. vedoucímu odboru životního prostředí a územního rozvoje OŽPÚR

1. zajistit realizaci tohoto usnesení

Příloha č.1 k usnesení Rady města Úvaly - zakres pozemků do katastrální mapy

přijato pro: 3, proti: 0, zdržel se: 0

Bod 11. Informace - Dotace Úprava lesních cest a přilehlého okolí

Předkladatel: Bohuslav Prokůpek, vedoucí odboru životního prostředí a územního rozvoje OŽPÚR

Odbor životního prostředí a územního rozvoje předkládá Radě města informaci, ohledně získané dotace "Úprava lesních cest a přilehlého okolí". Dne 29.11.2013 byla schválena ke spolufinancování z Programu rozvoje venkova dotace na akci: "Úprava lesních cest a přilehlého okolí". Na Regionálním odboru SZIF v Praze je připravena Dohoda o poskytnutí dotace z Programu rozvoje venkova ČR k podpisu.

Celkové výdaje projektu: 1.613.481,- Kč

Celková výše přiznané dotace: 1.274.650,- Kč

Vlastní prostředky: 338.831,- Kč

Termín předložení Žádosti o proplacení výdajů je 30.6.2015.

Projekt je realizován na lesním pozemku p.č. 3212/1 v k.ú. Úvaly u Prahy, na vrcholu kopce u hranice lesa s polem. Lokalita se nazývá Holá Hostina.

V současnosti je zde pouze lesní mýtina, okolo které vede stará lesní cesta. Cesta je místy zarostlá náletovými křovinami.

V těsné blízkosti tohoto pozemku byla v roce 2012 vysázena stromová alej "Alej Úvalských dětí" (na pozemku p.č. 3986/24). V blízkosti se také nachází nově postavená rozhledna. K místu realizace projektu je možné dojít pěšky z ulice Horova (blízko je veřejné koupaliště) nebo po lesních cestách přes Masarykův háj z ulic Smetanova (okolo Mlýnského rybníka) či z ulice Podhájí přes Bendlovu stezku.

Úpravy lesní cesty společně s instalací kamenných prvků jsou zamýšleny jako spirála tvořená mlatovou cestou, vedoucí od vstupu v centrálním prostoru se stojícími kameny připomínající Stonehenge. Tato spirála je napojena na stávající lesní cestu. Podél mlatové cesty (do šíře 2m, o celkové ploše 165 m²) jsou osazeny různě poskládané kameny s širokým využitím. Jedná se o uskupení laviček, kamenného pole, kamenů pro hru na schovávanou (32 ks), na skákání, lezení nebo na odpočinek. Tyto menhiry a dolmeny slouží k lezení mládeže. Svislé kameny a vodorovné kameny jsou ukládány do hutněného štěrkového lože. Kolem každého menhiru je terénní val zaručující stabilitu kamene. Kolem každého uskupení je mlatová plocha, zbylé plochy jsou vysypány mulčovací kůrou, která nenarušuje ráz okolního lesa. V rámci projektu budou také instalovány lavičky (8 ks).

Projekt nepředpokládá kácení vzrostlých stromů. V rámci projektu budou vyřezány náletové křoviny.

Rozpočet akce:

technická dokumentace - projektová dokumentace pro provedení stavby, předpokládaný položkový rozpočet, projektové dokumentace skutečného provedení stavby, potřebná stanoviska a posudky: 63.200,- Kč

Zadávací řízení: 15.800,- Kč

Vybudování cest 164m², dodávka, doprava a usazení kamenů, dodávka, doprava a instalace 8 ks laviček: 1.195.650,- Kč

Dopad na rozpočet:

Celkové výdaje projektu: 1.613.481,- Kč

Celková výše přiznané dotace: 1.274.650,- Kč

Vlastní prostředky: 338.831,- Kč

Usnesení nemá vliv na rozpočet.

Usnesení č.R-470/2013

Rada města Úvaly

I. bere na vědomí

Informaci o dotaci z Programu rozvoje venkova ČR na akci: "Úprava lesních cest a přilehlého okolí"

II. ukládá

1. vedoucímu odboru životního prostředí a územního rozvoje OŽPÚR

1. zajistit realizaci tohoto usnesení a zahrnout do rozpočtu 2015

přijato pro: 4, proti: 0, zdržel se: 0

Bod 12. Dodatek č. 1 ke smlouvě č. 10055291 o poskytnutí podpory ze Státního fondu životního prostředí ČR a Změna rozhodnutí o poskytnutí dotace na akci "Dostavba a rekonstrukce vodovodní sítě Úvaly"

Předkladatel: Ilona Reicheltová, vedoucí odboru investic a dopravy OID

Odbor investic informuje, že dle změny pravidel pro poskytnutí dotace, kdy poskytovatel (OPŽP a SFŽP) již neposílá finanční prostředky na běžný účet příjemce dotace, ale na účet do České národní banky, bylo nutné, aby město zřídilo u této banky svůj dotační účet. Se SFŽP byla podepsána Dohoda o úpravě soupisu dokladů a účtů u akce OPŽP č. 10055291 a vystaven dodatek č. 1, který upravuje pouze změnu bankovního spojení příjemce podpory.

Dále město Úvaly obdrželo změnu rozhodnutí o poskytnutí dotace. Jednalo se o jednostranný akt SFŽP v souvislosti s novými pokyny pro žadatele a příjemce dotace a doplnění o sankce za případné porušení pravidel pro zadávání veřejných zakázek. V případě, že by město změnu nepotvrdilo, poskytnutí dotace by bylo zastaveno.

Usnesení nemá vliv na rozpočet.

Usnesení č.R-471/2013

Rada města Úvaly

I. bere se souhlasem na vědomí

dodatek č. 1 ke smlouvě č. 10055291 o poskytnutí podpory ze Státního fondu životního prostředí ČR na akci "Dostavba a rekonstrukce vodovodní sítě Úvaly", který upravuje změnu bankovního spojení příjemce podpory

II. bere na vědomí

změnu rozhodnutí o poskytnutí dotace na akci „Dostavba a rekonstrukce vodovodní sítě Úvaly“. Jedná se o jednostranný akt SFŽP v souvislosti s novými pokyny pro žadatele a příjemce dotace a doplnění o sankce za případné porušení pravidel pro zadávání veřejných zakázek

Příloha k usnesení Rady města Úvaly-dodatek č.1 ke smlouvě

Příloha č.2 k usnesení Rady města Úvaly-změna rozhodnutí o poskytnutí dotace

přijato pro: 3, proti: 0, zdržel se: 0

Bod 13. Smlouva o zřízení věcného břemene č.IE-12-6002514/002, stavba: Úvaly, ul.Škvorecká-kNN obnova

Předkladatel: Ilona Reicheltová, vedoucí odboru investic a dopravy OID

Odbor investic a dopravy předkládá radě města ke schválení smlouvu o zřízení věcného břemene č.IE-12-6002514/002 pro společnost ČEZ Distribuce, a.s., se sídlem Teplická 874/8, 405 02 DěčínIV - Podmokly, IČ:24729035, zastoupená na základě plné moci společností AZ Elektrostav, a.s., se sídlem Bobnická ulice 2020, 288 02 Nymburk, IČ:45149909, stavba Úvaly, ul.Škvorecká-kNN obnova.

Dopad na rozpočet: + 6 250,-Kč

položka 6409/2111

Usnesení má vliv na rozpočet.

Usnesení č.R-472/2013

Rada města Úvaly

I. souhlasí s

uzavřením smlouvy o zřízení věcného břemene č.IE-12-6002514/002 na stavbu Úvaly, ul.Škvorecká-kNN obnova na pozemcích parc.č.313,314/1, 534/1, katastrální území Úvaly u Prahy pro společnost ČEZ Distribuce, a.s., se sídlem Teplická 874/8, Děčín IV-Podmokly, IČ:24729035 zastoupená na základě plné moci společností AZ Elektrostav, a.s., se sídlem Bobnická ulice 2020, 288 02 Nymburk, IČ:45149909,

II. ukládá

1. vedoucí odboru investic a dopravy OID
zajistí realizaci tohoto usnesení

Příloha č.1 k usnesení Rady města Úvaly - smlouva o věcném břemeni

Příloha č.2 k usnesení Rady města Úvaly - geometrický plán Škvorecká

přijato pro: 3, proti: 0, zdržel se: 0

Bod 14. Zrušení usnesení č. R - 0387/ 012 ze dne 20.11.2012

Předkladatel: Ilona Reicheltová, vedoucí odboru investic a dopravy OID

Město Úvaly podalo v červenci 2011 žádost o dotaci v rámci Operačního programu ROP NUTS II Střední Čechy na akci "Rekonstrukce objektu čp. 65 nabízející volnočasové aktivity". Zastupitelstvo města usnesením č. Z - 040/ 012 schválilo přijetí této dotace. Smlouva o poskytnutí dotace s ROP SC byla podepsána v červnu 2012. Výběrové řízení na dodavatele stavebních prací a TDI a KBOZP bylo zahájeno dne 27. 8 2012. Dne 20. 11. 2012 rada města usnesením č. 0393/ 012 rozhodla o přidělení zakázky malého rozsahu na TDI a KBOZP firmě KGM Trade s.r.o. a dne 19. 12. 2012 rada města usnesení č. R - 0422/012 rozhodla o přidělení zakázky na dodavatele stavebních prací firmě POZEMSTAV Prostějov s.r.o. Smlouva s dodavatelem stavebních prací a TDI a KBOZP byla podepsána dne 5. 3. 2013, stavební práce byly zahájeny dne 12. 3. 2013. Dle smlouvy s Regionální radou regionu soudržnosti Střední Čechy se sídlem Karlovo náměstí 313/8, 120 00 Praha 2 byl termín předpokládaného zahájení realizace projektu stanoven ke dni 1. 9. 2012, předpokládané datum ukončení realizace projektu je ke dni 1. 5. 2013. Schválený dodatek č. 1 radou města ze dne 20. 11. 2012 nebyl podepsán, jelikož zahájení stavby se posunulo o další časový úsek z důvodů odvolání firmy, která se zúčastnila výběrového řízení na dodavatele stavebních prací.

Z výše uvedených důvodů je nutné zrušit usnesení č. R - 03897/ 013 ze dne 20. 11. 2013, kde jsou stanoveny jiné termíny.

Usnesení nemá vliv na rozpočet.

Usnesení č.R-473/2013

Rada města Úvaly

I. ruší

usnesení č. R - 0387/ 012 ze dne 20. 11. 2012 ve znění:

I. schvaluje uzavření Dodatku č. 1 smlouvy o poskytnutí dotace č. S/0042/RRSC/2012 s ROP Střední Čechy týkající se akce „Rekonstrukce objektu č.p. 65 nabízející volnočasové aktivity“ (příloha č. 10),

II. pověřuje starostu města podpisem

přijato pro: 3, proti: 0, zdržel se: 0

Bod 15. Zrušení usnesení č. R - 0138/ 013 ze dne 10. 4. 2013

Předkladatel: Ilona Reicheltová, vedoucí odboru investic a dopravy OID

Rada města usnesení č. R - 0220/012 ze dne 6. 6. 2012 vyhlásila výběrové řízení na dodavatele stavebních prací, technického dozoru a koordinátora BOZP a vybavení interiéru na akci: „Stavební úpravy budovy „C“ základní školy v Úvalech“. Předpokládaná hodnota veřejné zakázky malého rozsahu na dodavatele stavebních prací je 2 953 090 Kč bez DPH (3 573 239 Kč včetně DPH), předpokládaná hodnota veřejné zakázky malého rozsahu na služby technického dozoru a koordinátora BOZP je 100 000 Kč bez DPH (121 000 Kč včetně DPH) a předpokládaná hodnota veřejné zakázky malého rozsahu na dodávku interiéru je 500 000 Kč bez DPH (605 000 Kč včetně DPH).

Dle schváleného rozpočtu města byla výše uvedená akce zahrnuta do plánovaných akcí pro rok 2013. V novém návrhu rozpočtového opatření I pro rok 2013 nebyla uvedená akce zařazena. Na základě této skutečnosti Rada města dne 10. 4. 2013 usnesením č. R - 0138/ 013 rozhodla, že výše uvedená akce bude zahrnuta do rozpočtu pro rok 2014 a bude realizována v roce 2014 v době letních prázdnin.

Z finančních důvodů nebyla tato akce zahrnuta do rozpočtu města pro rok 2014, a tudíž je nutné zrušit potřebná usnesení.

Usnesení nemá vliv na rozpočet.

Usnesení č.R-474/2013

Rada města Úvaly

I. ruší

usnesení č. R - 0138/ 013 ze dne 10. 4. 2013 ve znění:

Rada města Úvaly rozhodla, že akce „Stavební úpravy budovy „C“ základní školy v Úvalech“ bude zahrnuta do rozpočtu pro rok 2014 a bude realizována v roce 2014 v době letních prázdnin

přijato pro: 3, proti: 0, zdržel se: 0

Bod 16. Zrušení usnesení č. R - 0220/012 ze dne 6.6.2012

Předkladatel: Ilona Reicheltová, vedoucí odboru investic a dopravy OID

Rada města usnesením č. R - 0220/012 ze dne 6. 6. 2012 vyhlásila výběrové řízení na dodavatele stavebních prací, technického dozoru a koordinátora BOZP a vybavení interiéru na akci: „Stavební úpravy budovy C základní školy v Úvalech“. Předpokládaná hodnota veřejné zakázky malého rozsahu na dodavatele stavebních prací je 2 953 090 Kč bez DPH (3 573 239 Kč včetně DPH), předpokládaná hodnota veřejné zakázky malého rozsahu na služby technického dozoru a koordinátora BOZP je 100 000 Kč bez DPH (121 000 Kč včetně DPH) a předpokládaná hodnota veřejné zakázky malého rozsahu na dodávku interiéru je 500 000 Kč bez DPH (605 000 Kč včetně DPH).

Dle schváleného rozpočtu města byla výše uvedená akce zahrnuta do plánovaných akcí pro rok 2013. V novém návrhu rozpočtového opatření pro rok 2013 nebyla uvedená akce zařazena. Na základě této skutečnosti rada města dne 10. 4. 2013 usnesením č. R - 0138/ 013 rozhodla, že výše uvedená akce bude zahrnuta do rozpočtu pro rok 2014 a bude realizována v roce 2014 v době letních prázdnin.

Z finančních důvodů nebyla tato akce zahrnuta do rozpočtu města pro rok 2014, a tudíž je nutné zrušit potřebná usnesení.

Usnesení nemá vliv na rozpočet.

Usnesení č.R-475/2013

Rada města Úvaly

I. ruší

usnesení č. R - 0220/012 ze dne 6. 6. 2012 ve znění:

I. vyhlašuje výběrové řízení malého rozsahu veřejnou zakázku na dodavatele stavby na akci: „Stavební úpravy budovy „C“ Základní školy v Úvalech, Úvaly, náměstí Arnošta z Pardubic č. p. 8 k.ú. Úvaly u Prahy, parc. č. 3““. Předpokládaná hodnota zakázky 2 953 090 Kč bez DPH,

II. vyhlašuje výběrové řízení malého rozsahu na nákup služeb na akci: „Technický dozor investora a koordinátor BOZP - Stavební úpravy budovy „C“ Základní školy v Úvalech, Úvaly, náměstí Arnošta z Pardubic č. p. 8 k.ú. Úvaly u Prahy, parc. č. 3““. Předpokládaná hodnota zakázky cca 100 000 Kč bez DPH,

III. vyhlašuje výběrové řízení malého rozsahu na nákup služeb na akci: „Vybavení interiéru - Stavební úpravy budovy „C“ Základní školy v Úvalech, Úvaly, náměstí Arnošta z Pardubic č. p. 8 k.ú. Úvaly u Prahy, parc. č. 3““. Předpokládaná hodnota zakázky cca 500 000 Kč bez DPH,

IV. pověřuje Ing. Bredu kontrolou zadávacích dokumentací pro veřejné zakázky malého rozsahu na akci „Stavební úpravy budovy „C“ Základní školy v Úvalech, Úvaly, náměstí Arnošta z Pardubic č. p. 8 k.ú. Úvaly u Prahy, parc. č. 3““,

V. jmenuje členy sloučené komise pro otevírání a hodnocení nabídek ve složení: Členové: MUDr. Šťastný, Ing. Černý, Mgr. Borecký, Ing. Breda, pí Tesařová

VI. Náhradníci:pí. Reicheltová, Mgr. Poláková, Ing. Krásný, JUDr. Ing. Petržilek, Ing. Horák

přijato pro: 3, proti: 0, zdržel se: 0

Bod 17. Smlouva o zřízení věcného břemene č.IV-12-6000305 stavba: BUD - Úvaly u Prahy, pč.2640/16, TS Pernerova

Předkladatel: Ilona Reicheltová, vedoucí odboru investic a dopravy OID

Odbor investic a dopravy předkládá radě města ke schválení smlouvu o zřízení věcného břemene č.IV-12-6000305 pro společnost ČEZ Distribuce, a.s., se sídlem Děčín IV-Podmokly, Teplická 874/8, 405 02 Děčín, IČ:24729035, zastoupena na základě plné moci firmou AZ Elektrostav, a.s., se sídlem Nymburk, Bobnická ulice 2020, 288 02 Nymburk, IČ:45149909, vybudování trafostanice na pozemku parc.č.2640/16 v k.ú. Úvaly.

Rada města usnesením č.R-069/013 neschválila prodej pozemku parc.č.2640/16 společnosti ČEZ a rozhodla o zřízení věcného břemene pro společnost ČEZ.

Dopad na rozpočet: + 5 000,-Kč

položka 6409/2111

Usnesení nemá vliv na rozpočet.

Usnesení č.R-476/2013

Rada města Úvaly

I. souhlasí s

uzavřením smlouvy o zřízení věcného břemene č.IV-12-6000305 trafostanice na pozemku parc.č.2640/16 katastrální území Úvaly u Prahy pro společnost ČEZ Distribuce a.s., se sídlem Děčín IV - Podmokly, Teplická 874/8, 405 02 Děčín, IČ:24729035, zastoupená na základě plné moci společností AZ Elektrostav, a.s., se sídlem Bobnická ulice 2020, Nymburk 288 02, IČ:45149909

II. ukládá

1. vedoucí odboru investic a dopravy OID
zajistit realizaci tohoto usnesení

Příloha č.1 k usnesení Rady města Úvaly - smlouva o věcném břemeni

Příloha č.2 k usnesení Rady města Úvaly - geometrický plán Pernerova

přijato pro: 3, proti: 0, zdržel se: 0

Bod 18. Smlouva o nájmu nebytových prostor parc.č. 1764, 1765 a 1766 v k.ú. Úvaly - organizace JUNÁK - svaz skautů a skautek ČR

Předkladatel: Ilona Reicheltová, vedoucí odboru investic a dopravy OID

Odbor investic a dopravy předkládá ke schválení novou nájemní smlouvu mezi městem Úvaly a organizací JUNÁK - svaz skautů a skautek ČR, Středisko "Bratra J. Bubáka" na pozemky parc.č. 1764, 1765 a 1766 v k.ú. Úvaly. Předmět nájmu bude užíván výlučně za účelem spolkové činnosti JUNÁKA - využití pro aktivity členů v rámci platných stanov organizace. Smlouva se uzavírá za cenu 1,- Kč/ ročně, na dobu určitou - 20 let ode dne podpisu smlouvy. (Původní smlouva je z r. 1996 a platná do r.2015).

Skauti z Úval získali od města prostředky (v rámci každoročního dotačního programu) na tvorbu studie proveditelnosti "Stavební úpravy objektu - rekreační objekt Úvaly". V rámci této studie by došlo k rekonstrukci objektu (předpoklad dřevostavby), připojení objektu na splaškovou kanalizaci a na městský vodovod. Stavební práce by si "skauti" prováděli svépomocí, předpoklad realizace v r. 2014. Studie proveditelnosti bude předložena na společném jednání výboru pro výstavbu a investiční komise.

Dopad na rozpočet + 1,- Kč/ročně

Usnesení má vliv na rozpočet.

Usnesení č.R-477/2013

Rada města Úvaly

I. schvaluje

uzavření smlouvy o nájmu nebytových prostor parc.č. 1764, 1765 a 1766 v k.ú. Úvaly mezi městem Úvaly a organizací JUNÁK-svaz skautů a skautek ČR, Středisko "Bratra J. Bubáka", Úvaly, se sídlem Pražská 01, 250 82 Úvaly

II. ukládá

1. vedoucí odboru investic a dopravy OID
zajistit realizaci tohoto usnesení

Příloha č.1 k usnesení Rady města Úvaly-nájemní smlouva

přijato pro: 3, proti: 0, zdržel se: 0

Bod 19. Zrušení usnesení č. R - 0265/ 012 ze dne 17. 7. 2012

Předkladatel: Ilona Reicheltová, vedoucí odboru investic a dopravy OID

Rada města usnesení č. R - 0220/012 ze dne 6. 6. 2012 vyhlásila výběrové řízení na dodavatele stavebních prací, technického dozoru a koordinátora BOZP a vybavení interiéru na akci: „Stavební úpravy budovy „C“ základní školy v Úvalech“. Předpokládaná hodnota veřejné zakázky malého rozsahu na dodavatele stavebních prací je 2 953 090 Kč bez DPH (3 573 239 Kč včetně DPH), předpokládaná hodnota veřejné zakázky malého rozsahu na služby technického dozoru a koordinátora BOZP je 100 000 Kč bez DPH (121 000 Kč včetně DPH) a předpokládaná hodnota veřejné zakázky malého rozsahu na dodávku interiéru je 500 000 Kč bez DPH (605 000 Kč včetně DPH).

Dle schváleného rozpočtu města byla výše uvedená akce zahrnuta do plánovaných akcí pro rok 2013. V novém návrhu rozpočtového opatření I pro rok 2013 nebyla uvedená akce zařazena. Na základě této skutečnosti Rada

města dne 10. 4. 2013 usnesením č. R - 0138/ 013 rozhodla, že výše uvedená akce bude zahrnuta do rozpočtu pro rok 2014 a bude realizována v roce 2014 v době letních prázdnin.

Z finančních důvodů města nebyla tato akce zahrnuta do rozpočtu města pro rok 2014, a tudíž je nutné zrušit potřebná usnesení.

Usnesení nemá vliv na rozpočet.

Usnesení č.R-478/2013

Rada města Úvaly

I. ruší

Usnesení č. R – 0265/012 ze dne 17. 7. 2013 ve znění:

I. bere na vědomí zprávu odboru investic o aktuální situaci na akci Stavební úpravy budovy C základní školy v Úvalech – šatny a Oznámení o řešení změn v projektu: Rozšíření kapacity ZŠ Úvaly zaslané ROP Střední Čechy dne 13.7.2012 (příloha č. 10),

II. ukládá vedoucí odboru správního iniciovat schůzku projednání s ředitelem školy, aby ve spolupráci s projektantem stavby A.LT arch. Tittelbach a odborem investic , prověřit možnost provádění stavební akce: Stavební úpravy budovy C základní školy v Úvalech – šatny v zimním období 2012/2013 se zajištěním provizorních šaten žáků ZŠ v prostorách tříd bývalé speciální školy (po skončení provizorního stravování), Doplnění plánu organizace výstavby s ohledem na provoz školy a šaten zajistí A.LT v.o.s. arch. Tittelbach,

III. ukládá odboru investic na základě výsledků jednání ROP Střední Čechy, ředitele školy a A.LT v.o.s. zahájit výběrové řízení na dodavatele stavby

přijato pro: 3, proti: 0, zdržel se: 0

Bod 20. Smlouva - servisní smlouva č.31025-13 o údržbě a opravě výtahového zařízení /invalidní plošina DOMUSLIFT/ v objektu čp.65 /Volnočasové aktivity/, Úvaly

Předkladatel: Ilona Reicheltová, vedoucí odboru investic a dopravy OID

Na základě rekonstrukce objektu čp.65 /Volnočasové aktivity/, Úvaly je v tomto objektu zřízeno výtahové zařízení - invalidní plošina DOMUSLIFT a proto odbor investic předkládá ke schválení smlouvu - servisní smlouvu č.31025-13 o údržbě a opravě výtahového zařízení /invalidní plošina DOMUSLIFT/ v objektu čp.65, Úvaly s firmou Výtahy VOTO Plzeň s.r.o. se sídlem Jateční 2691/10, 301 00 Plzeň.

Návrh smlouvy je v současné době u konzultace právního zástupce města, kde bude upravena účinnost smlouvy po dobu záruky.

Cena za pravidelný servis a údržbu činí 2.541,- Kč včetně DPH za šest měsíců.

Dopad na rozpočet 2 x 2.541,- Kč tj. 5.082,- Kč ročně z kapitoly 3114-5171

Usnesení má vliv na rozpočet.

Usnesení č.R-479/2013

Rada města Úvaly

I. schvaluje

smlouvu - servisní smlouvu č.31025-13 o údržbě a opravě výtahového zařízení /invalidní plošina DOMUSLIFT/ v objektu čp.65 /Volnočasové aktivity/, Úvaly s firmou Výtahy VOTO Plzeň s.r.o. se sídlem Jateční 2691/10, 301 00 Plzeň

II. ukládá

1. vedoucí odboru investic a dopravy OID
zajistit realizaci tohoto usnesení

Příloha k usnesení Rady města - servisní smlouva č.31025-13

přijato pro: 4, proti: 0, zdržel se: 0

Bod 21. Znalecký posudek - posouzení dřevěných prvků na realizované akci Parková zahrada

Předkladatel: Ilona Reicheltová, vedoucí odboru investic a dopravy OID

Na základě vystavené objednávky byl vypracován nezávislý znalecký posudek na provedení a stav dřevěných prvků akce parková zahrada. Znalkyni byla poskytnuta veškerá dokumentace a doklady, týkající se uvedené akce. Rovněž byla poskytnuta technická podpora VPS ve formě demontáže konstrukcí z důvodů posouzení zakrytých částí díla. Všechny chyby a vady díla od vyprojektování až po dokončení jsou vyspecifikovány v uvedeném posudku. Nezávisle na tomto posudku byla zaslána dne 8.11.2013 reklamace na neodstraněné vady. Na tuto reklamaci nebyla ze strany dodavatele do dnešního dne zaslána ani odpověď ani jakákoliv jiná reakce.

Usnesení nemá vliv na rozpočet.

Usnesení č.R-480/2013

Rada města Úvaly

I. bere na vědomí

závěry, uvedené ve znaleckém posudku č.512/ 2013 (posouzení dřevěných prvků na realizované akci Parková zahrada)

II. ukládá

1. vedoucí odboru investic a dopravy OID

1. zahájit jednání o odstranění vad a nedodělků, specifikovaných ve znaleckém posudku a k jednání o vrácení finančních prostředků za chyby nevratného charakteru

Příloha č. 1 k usnesení Rady města Úvaly - znalecký posudek

přijato pro: 4, proti: 0, zdržel se: 0

Bod 22. Smlouva o zřízení věcného břemene č.IV-12-6012878/VB/1 stavba: Úvaly-kVN,TS, kNN pro p.p.č.6475 - Výpustek

Předkladatel: Ilona Reicheltová, vedoucí odboru investic a dopravy OID

Odbor investic a dopravy předkládá radě města ke schválení smlouvu o zřízení věcného břemene č. IV-12-6012878/VB/1, Úvaly, Výpustek pro společnost ČEZ Distribuce, a.s., IČ 24729035, se sídlem Děčín 4, Teplická 874/8, PSČ 405 02, stavba zařízení distribuční elektrizační soustavy Úvaly-kVN, TS, kNN pro p.p.č.6475 - Výpustek.

Dopad na rozpočet: + 155 000,-Kč položka 6409-2111

Usnesení má vliv na rozpočet.

Usnesení č.R-481/2013

Rada města Úvaly

I. souhlasí s

uzavřením smlouvy o zřízení věcného břemene č. IV-12-6012878/VB/1 na stavbu: Úvaly-kVN, TS, kNN pro p.p.č.6475/ Výpustek na pozemcích parc.č.2152/2,2154/1,2154/3,2193,2248/4,2248/13,2299/7 a 2298, katastrální území Úvaly u Prahy pro společnost ČEZ Distribuce a.s., se sídlem Děčín IV-Podmokly, Teplická 874/8, 405 02 Děčín, IČ:24729035

II. ukládá

1. vedoucí odboru investic a dopravy OID

zajistit realizaci tohoto usnesení

Příloha č.1 k usnesení Rady města Úvaly -smlouva o zřízení věcného břemen - Výpustek

přijato pro: 4, proti: 0, zdržel se: 0

Bod 23. Provozní řád stanice telekomunikační sítě GSM/UMTS - rozhledna Vinice

Předkladatel: Ilona Reicheltová, vedoucí odboru investic a dopravy OID

Odbor investic a dopravy obdržel od společnosti T-Mobile provozní řád stanice telekomunikační sítě GSM/UMTS umístěné na pozemcích parc.č.3999/4, 3999/1. Provozní řád řeší ochranu zaměstnanců a osob, nacházejících se v prostoru anténních systémů základové stanice sítě GSM v lokalitě Úvaly u Prahy před

nepříznivými účinky neionizujícího elektromagnetického záření a dále stanovuje bezpečností předpisy pro práci na elektrickém zařízení stanice a pro práce ve výškách, spolu s pravidly pro údržbu a obsluhu stanice.

Provozní řád byl konzultován s právníkem města panem JUDr. Petržílkem. K provoznímu řádu stanice telekomunikační sítě od T-Mobile nemá připomínek, k ničemu Město nezavazuje.

Usnesení nemá vliv na rozpočet.

Usnesení č.R-482/2013

Rada města Úvaly

I. bere na vědomí

provozní řád stanice telekomunikační sítě GSM/UMTS od firmy T-Mobile Czech Republic, a.s., se sídlem Tomíčkova 2144/1, Praha 4, IČO:64949681, DIČ:CZ64949681, na pozemcích parc.č.3999/4,3999/1

Příloha č.1 k usnesení Rady města Úvaly - provozní řád T-Mobile

přijato pro: 4, proti: 0, zdržel se: 0

Bod 24. Elektronická aukce na dodávku elektrické energie

Předkladatel: Ilona Reicheltová, vedoucí odboru investic a dopravy OID

Město Úvaly připravuje na dodávku el.energie na příští rok tkz. "komoditní burzu" k nákupu el.energie, protože zde je možnost dosáhnout ještě výhodnější ceny za el.energii než na el.aukci. Město Úvaly má uzavřené smlouvy na dodávku el.energie na 1 rok s firmou Amper Market a.s. se sídlem Antala Staška 1076/33a, Praha 4, 140 00 v termínu do 30.6.2014, je nutné opět připravit veřejnou zakázku na dodavatele el.energie. Veškerou administrativu by pro město Úvaly bezplatně zařizovala firma eCENTRE a.s., se sídlem Jankovcova 1595/14, 170 00 Praha 7, IČ:27149862.

Odbor investic a dopravy doporučuje schválit zajištění tohoto řízení u firmy eCENTRE a.s.Tato firma také zajišťovala výběr na dodavatele plynu do objektů města Úvaly.

Usnesení nemá vliv na rozpočet.

Usnesení č.R-483/2013

Rada města Úvaly

I. vyhlašuje

výběrové řízení na dodavatele el.energie pro období od 1.7.2014 do 1.7.2015 pro podnikatele, obce a objekty v majetku města Úvaly

II. schvaluje

objednání zajištění tohoto řízení u firmy eCENTRE a.s., se sídlem Jankovcova 1595/14, 170 00 Praha 7, IČ:27149862. Tyto služby jsou bezplatné

III. ukládá

1. vedoucí odboru investic a dopravy OID

zajistit veškeré podklady pro přihlášení do komoditní burzy na dodavatele elektrické energie u společnosti eCENTRE a.s

přijato pro: 4, proti: 0, zdržel se: 0

Bod 25. Prodloužení nájemní smlouvy na nebytové prostory, platnost končí 31.12.2013.

Předkladatel: Ilona Reicheltová, vedoucí odboru investic a dopravy OID

Nájemní smlouva na dobu určitou na pronájem nebytových prostor končí dne 31.12.2013 pí Ivaně Černé, Pražská čp.527, Úvaly.

Tato nájemkyně platí nájemné a zálohy na služby nepravidelně. Do konce roku 2013 přislíbila doplatit dlužnou částku ve výši 31 586,-Kč.

Usnesení má vliv na rozpočet.

Usnesení č.R-484/2013

Rada města Úvaly

I. schvaluje

uzavření dodatku č.7 nájmní smlouvy na nebytové prostory v objektu Pražská ul.čp.527, Úvaly za účelem provozování prodejny květin a dárečků s pí Ivanou Černou, IČ: 676 18 430 na dobu určitou do 30.6.2014

II. ukládá

1. vedoucí odboru investic a dopravy OID

zajistit realizaci tohoto usnesení

Příloha k usnesení Rady města Úvaly-dodatek č.7

přijato pro: 4, proti: 0, zdržel se: 0

Bod 26. Pozemek pro odstavnou plochu u koupaliště parc.č.3072/1

Předkladatel: Ilona Reicheltová, vedoucí odboru investic a dopravy OID

Odbor investic a dopravy předkládá ke schválení smlouvu o nájmu pozemku parc.č.3072/1 katastrální území Úvaly u Prahy o výměře 2 005m² s panem I**** R*****, bytem *****, ***** ** ** na dobu určitou od 1.7.2014 do 30.9.2014. Důvodem této smlouvy je nutnost využití odstavné plochy u koupaliště v době sezóny 2014 pro zajištění parkování návštěvníků koupaliště. Ve smlouvě je navrženo nájemné ve výši 4 500,-Kč za předmět nájmu na celou dobu nájmu za rok 2014 (období od 1.7.2014 do 30.9.2014). Návrh smlouvy i výše nájemného je odsouhlaseno s majitelem pozemku.

Dopad na rozpočet: - 4 500,-Kč

čerpáno z položky: 6409-5164

Usnesení má vliv na rozpočet.

Usnesení č.R-485/2013

Rada města Úvaly

I. schvaluje

uzavření nájmní smlouvy na pozemek parc.č.3072/1 k.ú.Úvaly u Prahy o výměře 2 005m² s panem I**** R*****, bytem *****, ***** ** ** na dobu určitou a to od 1.7.2014 do 30.9.2014 s nájmným, které činí 4 500,-Kč za celé období za účelem odstavné plochy pro provoz koupaliště

II. ukládá

1. vedoucí odboru investic a dopravy OID

zajistit realizaci tohoto usnesení

Příloha k usnesení Rady města Úvaly - nájmní smlouva na pozemek parc.č.3072/1

Příloha k usnesení Rady města Úvaly - nájmní smlouva na pozemek parc.č.3072/1

přijato pro: 4, proti: 0, zdržel se: 0

Bod 27. Věcné břemeno p.č.308 - průtah III/ 01214

Předkladatel: Ilona Reicheltová, vedoucí odboru investic a dopravy OID

stažen z programu jednání

Bod 28. Věcné břemeno p.č.277/ 1 - průtah III/ 01214

Předkladatel: Ilona Reicheltová, vedoucí odboru investic a dopravy OID

stažen z programu jednání

Bod 29. Zajištění koncesního řízení na provozovatele koupaliště Úvaly

Předkladatel: Ilona Reicheltová, vedoucí odboru investic a dopravy OID

V souladu s Usnesením Zastupitelstva města Z - 142/2013 ze dne 7.11.2013 a usnesením Rady města R - 458/2013 bylo odborem investic zajištěno provedení výběrového řízení na výše uvedenou akci.

Byly osloveny 3 firmy: Sweco Hydroprojekt a.s., IČ: 26475081, VRV a.s., IČ: 47116901, Grant Thornton Advisory s.r.o., IČ: 26513960.

Dne 2.12.2013 bylo provedeno otevírání obálek a hodnocení nabídek. V řádném termínu byly doručeny 2 nabídky. Nejlevnější nabídku předložila firma VRV a.s., Nábřežní 4 , 150 56 Praha 5, IČ: 47116901

Dopad na rozpočet 2014 - 3412-5171 209.330,- Kč včetně DPH

Radní uložili vedoucí odboru dopravy a investiv dopsáním do smlouvy termínu dokončení do 31.8.2014.

Usnesení má vliv na rozpočet.

Usnesení č.R-486/2013

Rada města Úvaly

I. rozhodla

o přidělení veřejné zakázky na zajištění koncesního řízení na provozovatele koupaliště Úvaly firmě VRV a.s., Nábřežní 4, 150 56 Praha 5, IČ: 47116901. Nabídková cena činí 209.330,- Kč včetně DPH

II. ukládá

1. vedoucí odboru investic a dopravy OID

zajistit realizaci tohoto usnesení

Příloha č.1 k usnesení Rady města Úvaly-návrh smlouvy o dílo

Příloha č.1 k materiálu Rady města Úvaly-zpráva o posouzení a hodnocení

přijato pro: 4, proti: 0, zdržel se: 0

Bod 30. Informace o provedení Pokynu starosty č. 1 /2013 - zkompletování investičních akcí města

Předkladatel: Ilona Reicheltová, vedoucí odboru investic a dopravy OID

Na základě Pokynu starosty č. 1/2013, č.j. 10458/2013 ze dne 21.10.2013 bylo provedeno zkompletování a vytvoření komplexního materiálu pro kontrolní činnost výborů zastupitelstva či jiných institucí.

Inventura se týká velkých investičních akcí, konkrétně jejich realizace v návaznosti na smlouvy a usnesení rady města a zastupitelstva města.

Jedná se o tyto investice: Dostavba kanalizace, Rekonstrukce a dostavba vodovodní sítě, Revitalizace rybníků Fabrák, Kalák a Jámy, Dostavba základní školy, Dostrojění a intenzifikace ČOV Úvaly, Příkladavba mateřské školy.

Všechny dokumenty jsou vloženy na CD, které je k dispozici na sekretariátu MěÚ Úvaly.

Usnesení nemá vliv na rozpočet.

Usnesení č.R-487/2013

Rada města Úvaly

I. bere na vědomí

zkompletování a vytvoření komplexního materiálu velkých investičních akcí města, konkrétně jejich realizace v návaznosti na smlouvy a usnesení rady města a zastupitelstva města. Jedná se o tyto investice: Dostavba kanalizace, Rekonstrukce a dostavba vodovodní sítě, Revitalizace rybníků Fabrák, Kalák a Jámy, Dostavba základní školy, Dostrojění a intenzifikace ČOV Úvaly, Příkladavba mateřské školy

přijato pro: 4, proti: 0, zdržel se: 0

Bod 31. Zápis z jednání Likvidační komise

Předkladatel: Ilona Reicheltová, vedoucí odboru investic a dopravy OID

Odbor investic a dopravy předkládá radě města zápis z jednání Likvidační komise ze dne 10.12.2013.

Usnesení nemá vliv na rozpočet.

Usnesení č.R-488/2013

Rada města Úvaly

I. bere na vědomí

zápis č.2/2013 z jednání Likvidační komise ze dne 10.12.2013

Příloha č.1 k usnesení Rady města Úvaly - zápis z likvidační komise

přijato pro: 4, proti: 0, zdržel se: 0

Bod 32. Záměr pronájmu pozemku parc.č.3268/56

Předkladatel: Ilona Reicheltová, vedoucí odboru investic a dopravy OID

Vyhlášení záměru na pronájem pozemku parc.č.3268/56 (bývalá čistička Horoušánky) v k.ú.Úvaly u Prahy o celkové výměře 599 m². V územním plánu města Úvaly je tento pozemek evidován jako plocha technického vybavení. Kritériem bude výše nájmu a účel pronájmu.

Usnesení nemá vliv na rozpočet.

Usnesení č.R-489/2013

Rada města Úvaly

I. schvaluje

vyhlášení záměru pronájmu pozemku parc.č.3268/56 v k.ú. Úvaly u Prahy o celkové výměře 599m²

II. jmenuje

výběrovou komisi v tomto složení: Ilona Reicheltová, Adriana Bednarčíková, Blanka Viktorová, Petr Matura

III. ukládá

1. vedoucí odboru investic a dopravy OID

1. zveřejnit záměr tohoto pronájmu ve smyslu §36 odst.1, zákona č,128/2000 Sb. v platném znění

Příloha č.1 k usnesení Rady města Úvaly - záměr pronájmu

pro: 4, proti: 0, zdržel se: 0

Bod 33. Prodloužení nájemní smlouvy na bytové prostory, jejichž platnost skončí dne 31.12.2013.

Předkladatel: Ilona Reicheltová, vedoucí odboru investic a dopravy OID

Rada města dne 11.9.2013 usnesením č. R-342/2013 prodloužila pí D*****, bytem Škvorecká čp.105 nájemní smlouvu na byt č.5, dodatkem č.3 na dobu určitou a to do 31.12.2013. Nájemkyně platí nájemné a služby řádně a včas. Město Úvaly má záměr prodat objekt čp.105. Město Úvaly v současné době nedisponuje volným bytem a proto odbor investic a dopravy navrhuje prodloužit nájemní smlouvu na dobu určitou a to do 30.6.2014.Sociální odbor zajistil pí D***** podporu na bydlení.

Nájemné činí 1 313,-Kč/měs.

kapitola:3612-2132

Usnesení má vliv na rozpočet.

Usnesení č.R-490/2013

Rada města Úvaly

I. schvaluje

uzavření dodatku č.4 nájemní smlouvy na byt č.5 s pí L**** D***** bytem Škvorecká čp.105, Úvaly na dobu určitou do 30.6.2014

II. ukládá

1. vedoucí odboru investic a dopravy OID

zajistit vyhotovení dodatku ve smyslu tohoto usnesení

Příloha k usnesení Rady města Úvaly - Dodatek č.4

Příloha k usnesení Rady města Úvaly - Dodatek č.4 (veřejná kopie)

nepřijato pro: 0, proti: 4, zdržel se: 0

Bod 34. Dohoda o umístění stavby vodovodního řadu a zřízení vodovodní přípojky

Předkladatel: Ilona Reicheltová, vedoucí odboru investic a dopravy OID

V rámci investiční akce města "Dostavba a rekonstrukce vodovodní sítě Úvaly" je nutné realizovat propojení vodovodního řadu D 125x11,4 - PE 100 v délce 69,00 m v ul. Pražská na pozemku parc.č. 1417/1 v k.ú. Úvaly. Pozemek je ve vlastnictví města.

Spoluvlastníci pozemku parc.č. 1674/1 (Martinovský Ivan Ing., PhDr., Martinovský Josef Ing., Martinovský Petr), kteří sousedí s touto stavbou souhlasí s realizací výše uvedeného propojení vodovodního řadu za podmínky, že na náklady města bude zřízena vodovodní přípojka k nemovitosti č.p. 723. Realizace bude provedena smluvním zhotovitelem města Úvaly, firmou IMOS group s.r.o.

Dopad na rozpočet - 2310 - 5171 - cca 70.000,- Kč bez DPH

Usnesení má vliv na rozpočet.

Usnesení č.R-491/2013

Rada města Úvaly

I. schvaluje

uzavření dohody o umístění stavby vodovodního řadu a zřízení vodovodní přípojky mezi městem Úvaly a panem Martinovským Ivanem Ing. PhDr., ***** *****, *****, Martinovským Josefem Ing., ***** *****, ***** a panem Petrem Martinovským, ***** ***, *****

II. ukládá

1. vedoucí odboru investic a dopravy OID
zajistit realizaci tohoto usnesení

Příloha č.1 k usnesení Rady města Úvaly-dohoda o umístění stavby

přijato pro: 4, proti: 0, zdržel se: 0

Bod 35. Prodloužení nájemní smlouvy na bytové prostory, jejíž platnost skončí dne 31.12.2013

Předkladatel: Ilona Reicheltová, vedoucí odboru investic a dopravy OID

Nájemní smlouva na dobu určitou na pronájem bytu č.7, Kollárova ul.čp.1095 končí nájemci S***** H***** ke dni 31.12.2013. Odbor investic a dopravy obdržel dne 4.12.2013 žádost pana S***** H***** o prodloužení nájemní smlouvy na výše uvedený byt. Pan S***** H***** platí řádně a pravidelně za nájemné a zálohy za služby. Odbor investic a dopravy doporučuje radě města nájemní smlouvu prodloužit do 31.12.2014.

Nájemné: 1 289,-Kč/měs.

položka 3612/2132

Usnesení má vliv na rozpočet.

Usnesení č.R-492/2013

Rada města Úvaly

I. schvaluje

uzavření dodatku č.12 na byt č.7 s panem S***** H***** , bytem Kollárova čp.1095, Úvaly na dobu určitou do 31.12.2014

II. pověřuje se

1. vedoucí odboru investic a dopravy OID
zajistit realizaci tohoto usnesení

Příloha k usnesení Rady města Úvaly - dodatek č.12

Příloha k usnesení Rady města Úvaly - dodatek č.12 (veřejná kopie)

přijato pro: 4, proti: 0, zdržel se: 0

Bod 36. Dodatek č. 1 na rok 2014 - smlouvy o výkupu elektřiny - fotovoltaická elektrárna, náměstí Arnošta z Pardubic 8

Předkladatel: Ilona Reicheltová, vedoucí odboru investic a dopravy OID

Rada města Úvaly Usnesením č. R - 277/2013 dne 7.8.2013 schválila smlouvu o výkupu elektřiny č. 0294/2013/PR mezi společnostmi ČEZ Prodej, s.r.o. se sídlem Duhová 1/425, Praha 4 (vykupující) a městem Úvaly (výrobce). Jedná se o přebytky vyrobené fotovoltaickou elektrárnou umístěnou na střeše základní školy, nám. Arnošta z Pardubic č. 8 Úvaly.

Odbor investic předkládá ke schválení dodatek č. 1 na rok 2014. Ve smlouvě se kromě prodloužení platnosti na další rok 2014 nemění nic jiného. Způsob výpočtu ceny, forma fakturace, přístup na web, číslo objednávky i zasilací adresa zůstávají stejné.

Usnesení nemá vliv na rozpočet.

Usnesení č.R-493/2013

Rada města Úvaly

I. schvaluje

uzavření Dodatku č. 1 na rok 2014 o výkupu elektřiny ke smlouvě č. 02947/2013/PR mezi společnostmi ČEZ Prodej, s.r.o. se sídlem Duhová 1/425, Praha 4 (vykupující) a městem Úvaly (výrobce) - přebytky vyrobené fotovoltaickou elektrárnou umístěnou na střeše základní školy, nám. Arnošta z Pardubic č. 8 Úvaly

II. ukládá

1. vedoucí odboru investic a dopravy OID
zajistit realizaci tohoto usnesení

Příloha č.1 k usnesení Rady města Úvaly

přijato pro: 4, proti: 0, zdržel se: 0

Bod 37. Legalizace stožárů na objektech města ul.Škvorecká čp.181, Nám.A z Pardubic čp.95 a SÚ Riegerova 897, Úvaly

Předkladatel: Ilona Reicheltová, vedoucí odboru investic a dopravy OID

Dle jednání s firmou ABAK s.r.o., bylo zjištěno, že město má uvedené stožáry a je jejich vlastníkem, firma ABAK s.r.o. má na těchto stožárech namontovány antény, které používá jak město, tak i firma ABAK s.r.o. pro své vlastní potřeby. Od instalace stožárů se firma ABAK s.r.o. distancuje - výrobní dokumentaci ke stožárům nemá, proto nám na dalším jednání 3.12.2013 s firmou ABAK s.r.o. byla doporučena firma LOSKY.CZ - p. Brettschneider, která se touto problematikou zabývá. Tato firma byla kontaktována OID, byla domluvena osobní schůzka a průzkum situace stožárů na objektech města /focení,měření atd./. Odbor investic předkládá ke schválení cenovou nabídku od firmy LOSKY.CZ na provedení prací /projekční průzkum, projekt skutečného provedení, zpracování statického výpočtu, od r.2013 není nutné stavební povolení na stožáry do výšky 8 m, může být pouze ohlášení stavby na SÚ, konzultováno s pí.Bulíčkovou/ k legalizaci stožárů na objektech města ul.Škvorecká čp.181, Nám.A. z Pardubic čp.95 a SÚ Riegerova čp.897, Úvaly. Částka za jeden objekt činí 13.600,- Kč bez DPH bez statiky, nebo 20.600,- Kč bez DPH se statikou. Celková částka za všechny objekty je 49.368,- Kč včetně DPH bez statiky, nebo 74.778,- Kč včetně DPH se statikou, dle tel.rozhovoru s p.Brettschneiderem je firma LOSKY.CZ ochotna o uvedených cenách ještě jednat.

Legalizace stožárů je nutná, jelikož za případné škody, jak na objektech tak i na majetku a osobách v blízkém okolí, bude postihováno město se všemi důsledky s tím spojené, proto je nutné, aby stožáry měly veškeré specifiky dle zákona.

Dopad na rozpočet: - 74.778,- Kč včetně DPH /se statikou/

Není počítáno v rozpočtu r.2014

Usnesení má vliv na rozpočet.

Usnesení č.R-494/2013

Rada města Úvaly

I. schvaluje

cenovou nabídku firmy LOSKY.CZ - p. Tomáš Brettschneider, IČ: 71802100 se sídlem Areál výzkumných ústavů Běchovice

Podnikatelská 539, Praha 9 na legalizaci stožárů na objektech města ul.Škvorecká čp.181, Nám.A. z Pardubic čp.95 a SÚ Riegerova čp.897, Úvaly

II. ukládá

1. vedoucí odboru investic a dopravy OID

1. zajistit realizaci tohoto usnesení

Příloha č.1 k usnesení Rady města Úvaly - cenová nabídka

přijato pro: 4, proti: 0, zdržel se: 0

Bod 38. Výzva k předložení žádosti o poskytnutí dotace v roce 2014 z programu Podpora bydlení

Předkladatel: Ilona Reicheltová, vedoucí odboru investic a dopravy OID

Dne 16.12.2013 přišlo emailovou formou informace o vyhlášení výzvy z programu Podpora bydlení pro rok 2014. Žádosti je možno podat od 2.12.2013 do 17.2.2014 do programů:

- a) Podpora výstavby podporovaných bytů pro rok 2014
- b) Podpora výstavby technické infrastruktury pro rok 2014
- c) Podpora regenerace panelových sídlišť pro rok 2014
- d) Podpora oprav domovních olověných rozvodů pro rok 2014

Po zkontrolování výzvy je možné podat žádost o dotaci k Podpoře výstavby podporovaných bytů pro rok 2014 týkající se objektu čp. 105 ve Škvorecké ulici v Úvalech. V současné době je v objektu šest bytů bez sociálního zařízení. Sociální zařízení, které je umístěno na chodbě, je společné. Odbor investic a dopravy vypracoval hrubý odhad nákladů na rekonstrukci, tj. 1.600.000 Kč bez DPH + 400.000 Kč bez DPH na zateplení objektu - vzniknou čtyři byty se sociálním zařízením. Podpora činí 550.000 Kč na byt za předpokladu, že v objektu nebude nájemce a stav objektu je naprosto nevyhovující k bydlení. Podpora se nevztahuje k vnějším úpravám objektu (např. oprava střechy, zateplení apod.). Výměna oken je součástí podpory.

V případě, že město bude podávat žádost o dotaci, je nutné připravit povinné přílohy k žádosti, které jsou:

- prohlášené žadatele, že nemá ke dni podání žádosti o dotaci závazky po době splatnosti ve vztahu ke státnímu rozpočtu nebo státním fondům

- Prohlášení žadatele, že není v úpadku nebo v likvidaci a splňuje podmínky podle části VI. písmeno d) - v době podání žádosti a po dobu 3 let před podáním žádosti nebyl na majetek žadatele prohlášen konkurz nebo nebyl zamítnut návrh na prohlášení konkursu pro nedostatek majetku žadatele, nebyl proti žadateli veden výkon rozhodnutí, není v úpadku či likvidaci. Proti žadateli není zahájeno nebo vedeno trestní řízení a nebyl odsouzen pro trestný čin, jehož skutková podstata souvisí s předmětem činnosti subjektu nebo pro trestní hospodářský čin nebo čin proti majetku

- Věcné zdůvodnění záměru (výstavby nebo pořízení podporovaných bytů).

- Investiční záměr:

- a) průvodní nebo souhrnnou technickou zprávu;
- b) koordinační situaci stavby;
- c) výkresy půdorysů, řezů a pohledů, každý upravitelný byt musí být s vyznačením v příslušném půdoryse;
- d) předpokládaný rozpočet stavby nebo výkaz výměr a nákladů na měrnou jednotku;
- e) předpokládaný časový harmonogram stavby;
- f) technicko - ekonomické zdůvodnění stavby;
- g) požadavky na zabezpečení budoucího provozu (užívání) stavby

- Doklad o nezpůsobilosti bytů v bytovém domě k bydlení - předkládá se Posudek autorizovaného inženýra v oboru pozemní stavby nebo znalecký posudek zpracovaný soudním znalcem v oboru pozemní stavby nebo v případě potřeby statika staveb.

- Výpis z katastru nemovitostí a snímek katastrální mapy, kde má být výstavba podporovaných bytů prováděna.

- Doklad o záplavovém území stanoveném příslušným vodoprávním úřadem.

- Vydané pravomocné stavební povolení nebo uzavřená veřejnoprávní smlouva o provedení stavby nebo certifikát autorizovaného inspektora nebo souhlas s provedením ohlášené stavby

Originál nebo ověřená kopie platného dokladu o povolení stavby dle zákona č. 183/2006 Sb., o územním plánování a stavebním řádu v platném znění: pravomocné stavební povolení nebo veřejnoprávní smlouva nebo certifikát autorizovaného inspektora nebo písemný souhlas stavebního úřadu s ohlášením stavebního záměru nebo čestné prohlášení, že nebylo stavebním úřadem vydáno rozhodnutí o zákazu provedení ohlášeného stavebního záměru.

- Průkaz energetické náročnosti budov platné pro třídu B

V případě obdržení Registračního listu-doklad o schválení dotace je nutné doložit:

- Smlouva o dílo uzavřená se zhotovitelem výstavby podporovaných bytů.
- Doklad o způsobu financování výstavby podporovaných bytů.
- Aktualizované údaje o akci, pokud došlo ke změně (např. na základě uzavřené smlouvy o dílo).
- Informace o plátcí DPH
- Seznam osob placených ze státního rozpočtu podle §14, odst. 4, písm. j), zákona 218/2000 Sb., o rozpočtových pravidlech.
- Doklady týkající se veřejné zakázky na výběr dodavatele, mimo celé projektové dokumentace a mimo všech podaných nabídek.

Při prohlídce objektu byly zjištěny nutné opravy (viz příloha Hrubý odhad nákladů na rekonstrukci objektu) pro které je nutný Územní souhlas. Pro vydání územního souhlasu je nutná lhůta 2 týdny a je nutné doložit povolení od ČD (Ochranné pásmo dráhy), v případě, že bude v rekonstrukci zahrnuto zpevnění ploch a oplocení. Pokud se vynechá toto zpevnění ploch a oplocení je nutné podat na stavební úřad ohlášení stavby s lhůtou 2 týdnů. Jelikož město nemá v současné době k dispozici projektovou dokumentaci na rekonstrukci objektu, je tedy nutné vypsát poptávkové řízení na služby na zpracování projektové dokumentace. Dále je nutné vypsát poptávkové řízení na služby na zpracování a podání kompletní žádosti o dotaci. Vzhledem k termínům a protože je konec prosince je z pohledu odboru investic a dopravy splnění termínu podání žádosti nereálné.

Usnesení nemá vliv na rozpočet.

Usnesení č.R-495/2013

Rada města Úvaly

- I. bere na vědomí
informaci o výzvě vyhlášené ministerstvem pro místní rozvoj ČR
- II. souhlasí s
podáním žádosti o dotaci z programu Podpora bydlení, pokud bude možné potřebné doklady zajistit v požadovaném termínu
- III. pověřuje
 1. vedoucí odboru investic a dopravy OID
 1. zajistit všechny nutné kroky pro přípravu a podání žádosti o dotaci na objekt čp. 105 ve Škvorecké ulici

přijato pro: 4, proti: 0, zdržel se: 0

Bod 39. Veřejná zakázka malého rozsahu "Údržba, servis a revize výtahového zařízení v objektech města MŠ Kollárova čp.1260, SÚ Riegerova čp.897, DPS Nám.Svobody čp.1570, Úvaly"

Předkladatel: Ilona Reicheltová, vedoucí odboru investic a dopravy OID

V souladu s usnesením Rady města R-253/2013 ze dne 7.8.2013 bylo odborem investic zajištěno poptávkové řízení, které je prováděno mimo režim zákona o zadávání veřejných zakázek č.137/2006 Sb. a řídí se vnitřní směrnici města Úvaly o zadávání veřejných zakázek malého rozsahu na výše uvedenou zakázku.

Byly osloveny 4 firmy k podání nabídky: OTIS a.s., Želetavská 1449/9, Praha 4, VÝTAHY VMC s.r.o., Kaznějovská 55, Praha 9, SCHINDLER.CZ, a.s., Řevnická 170/4, Praha 5 a VÝTAHY PRAHA ČR, s.r.o., Jankovcova 938/18, Praha 9. V řádném termínu byly doručeny 3 nabídky.

Dne 16.12.2013 bylo provedeno otevírání obálek a hodnocení nabídek. Zpráva o posouzení a hodnocení nabídek je přílohou tohoto materiálu.

Komise pro hodnocení nabídek doporučuje Radě města vyloučit nabídku uchazeče č.1:

OTIS a.s., Želetavská 1449, Praha 4 z důvodu nedodržení podmínek a požadavků zadavatele:

1. Nesplnění rozsahu činností v rámci smluvní ceny - opravy v prac. době Po-Pá 7.00 -15.00 hod., nejsou zahrnuty ve smluvní ceně.
2. Nebyl dodán krycí list nabídky.
3. U návrhu smlouvy chybí podpis zmocněné osoby, která je oprávněná jednat za firmu OTIS, a.s.

Dopad na rozpočet: - 5.507,- Kč/čtvrtletně včetně DPH, /22.028,- Kč/ročně včetně DPH/ z položky 3612/77-5171,3613-5171,3111/311-5171

Usnesení má vliv na rozpočet.

Usnesení č.R-496/2013

Rada města Úvaly

I. rozhodla

1. v souladu s doporučením komise pro hodnocení nabídek na veřejnou zakázku malého rozsahu "Údržba, servis a revize výtahového zařízení v objektech města MŠ Kollárova čp.1260, SÚ Riegerova čp.897, DPS Nám.Svobody čp.1570" o vyřazení uzazeče č.1: OTIS a.s., Želetavská 1449/9, Praha 4 z důvodu nesplnění podmínek a požadavků zadavatele
2. v souladu s doporučením komise pro hodnocení nabídek na veřejnou zakázku malého rozsahu o přidělení zakázky firmě SCHINDLER CZ, a.s., Řevnická 170/4, Praha 5. Nabídková cena činí 5.507,- Kč/čtvrtletně včetně DPH /22.028,- Kč/ročně včetně DPH/

II. ukládá

1. vedoucí odboru investic a dopravy OID

1. zajistit realizaci tohoto usnesení

Příloha č.1 k usnesení Rady města Úvaly - zpráva o posouzení o hodnocení nabídek

přijato pro: 4, proti: 0, zdržel se: 0

Bod 40. Dodatek č.2 ke smlouvě č.2013-35-10 Energetický audit budov

Předkladatel: Ilona Reicheltová, vedoucí odboru investic a dopravy OID

Z důvodu dohledávání podkladů z archivu MěÚ pro bezchybné dokončení zakázky je nutno prodloužit termín dokončení energetického auditu do 31.12.2013

Usnesení nemá vliv na rozpočet.

Usnesení č.R-497/2013

Rada města Úvaly

I. schvaluje

uzavření dodatku č.2 ke smlouvě č.2013-35-10 Energetický audit budov s Ing. Vladimírem Vlčkem, IČ: 46725245 se sídlem Libušina 1041, 431 01 Roudnice nad Labem

II. pověřuje

1. vedoucí odboru investic a dopravy OID

1. zajistit uzavření Dodatku č.2 ke smlouvě č.2013-35-10 na prodloužení termínu plnění do 31.12.2013 z důvodu dohledávání všech potřebných údajů

přijato pro: 4, proti: 0, zdržel se: 0

Bod 41. Informace Základní školy Úvaly, okres Praha-východ - smlouvy o výpůjčce

Předkladatel: Jana Tesařová, tajemník úřadu

V souladu se zřizovací listinou informuje Základní škola Úvaly, okres Praha-východ zřizovatele o uzavřených smlouvách o výpůjčce.

Usnesení nemá vliv na rozpočet.

Usnesení č.R-498/2013

Rada města Úvaly

I. bere na vědomí

informaci o smlouvách o výpůjčce, které uzavřela Základní škola Úvaly, okres Praha-východ:

Sport Úvaly o.s. - prostory školní tělocvičny v budově B

Mgr. Marcela Havelková - učebna 2-1, budova B

Mgr. Hana Korbelová - učebna 2-4, budova B

Ing. Václava Baumanová - prostory školní tělocvičny v budově B

Mgr. Martina Benáková - učebny v budově č.p. 7

Bc. Jana Krejsová - učebna 8, budova C
Kroužky, o.p.s. - učebna 27, budova C
Mgr. Josef Král - učebna 51, budova C
Ing. Bohumila Králová - učebna 51, budova C
pí Zdeňka Křížová - učebna D2/2, budova č.p. 7

Příloha č.1 k usnesení Rady města Úvaly - 10x smlouva o výpůjčce

přijato pro: 4, proti: 0, zdržel se: 0

Bod 42. Žádost o finanční příspěvek - Mámy v Úvalech o.s

Předkladatel: Jana Tesařová, tajemník úřadu

Odbor správní předkládá radě města žádost občanského sdružení Mámy v Úvalech o finanční příspěvek ve výši 2500,- Kč, který by byl použit na uhrazení nájmu sokolovny na akci "Kašparní". Jedná se o akci pro děti do 6ti let, celkové plánované náklady činí 6500,- Kč.

Dopad na rozpočet: - 2500,- Kč z 3412/5222

Usnesení má vliv na rozpočet.

Usnesení č.R-499/2013

Rada města Úvaly

I. schvaluje

přidělení finančního příspěvku občanskému sdružení Mámy v Úvalech ve výši 2500,- Kč, který bude využit na úhradu nájemného na akci "Kašpaření"

II. ukládá

1. vedoucí odboru správního OSPR

1. zajistit vyrozumění žadatele ve smyslu tohoto usnesení

přijato pro: 4, proti: 0, zdržel se: 0

Bod 43. Žádost o finanční příspěvek - ZKO Úvaly u Prahy

Předkladatel: Jana Tesařová, tajemník úřadu

Odbor správní předkládá radě města žádost ZKO Úvaly u Prahy (Základní organizace Českého kynologického svazu Úvaly) o finanční příspěvek ve výši 20000,- Kč, který by byl použit na revitalizaci pozemku kynologického cvičiště v Úvalech. Bude provedena úprava ploch - navážka hlíny, srovnání traktorbagrem, zhutnění a osetí trávou, nové oplocení, oprava vjezdových vrat. Celkové plánované náklady činí 30000,- Kč.

Dopad na rozpočet: - 20000,- Kč z 3412/5222

Usnesení má vliv na rozpočet.

Usnesení č.R-500/2013

Rada města Úvaly

I. schvaluje

přidělení finančního příspěvku ZKO Úvaly u Prahy ve výši 20000,- Kč, který bude využit na revitalizaci pozemku kynologického cvičiště

II. ukládá

1. vedoucí odboru správního OSPR

1. zajistit vyrozumění žadatele ve smyslu tohoto usnesení

přijato pro: 4, proti: 0, zdržel se: 0

Bod 44. Žádost Okresního soudu Praha-východ o součinnost - získání nových přisedících

Předkladatel: Jana Tesařová, tajemník úřadu

Odbor správní předkládá radě města žádost Okresního soudu Praha-východ o zísání nových přísedících. Vzhledem k tomu, že nám není známa osoba, která by měla zájem tuto funkci vykonávat, doporučujeme oslovit občany Úval prostřednictvím lednového Života Úval.

Usnesení nemá vliv na rozpočet.

Usnesení č.R-501/2013

Rada města Úvaly

I. ukládá

1. vedoucí odboru správního OSPR

1. zajistit zveřejnění výzvy na funkci přísedící Okresního soudu Praha-východ v měsíčníku Život Úval

přijato pro: 3, proti: 0, zdržel se: 0

Bod 45. Žádost Základní školy Úvaly, okres Praha-východ o předchozí souhlas zřizovatele s přijetím věcného daru

Předkladatel: Jana Tesařová, tajemník úřadu

Ředitel ZŠ Úvaly žádá o předchozí souhlas zřizovatele s přijetím věcného daru - lednice Zanussi v hodnotě 500,- Kč od vedoucí školní družiny pí. Hany Blažkové. Dle zák. č. 250/2000 Sb., o rozpočtových pravidlech územních rozpočtů ve znění pozdějších předpisů, je třeba předchozí souhlas zřizovatele s přijetím daru, který získá škola a školské zařízení zřízené obcí.

Usnesení nemá vliv na rozpočet.

Usnesení č.R-502/2013

Rada města Úvaly

I. uděluje

Základní škole Úvaly, okres Praha-východ předchozí souhlas zřizovatele s přijetím věcného daru - lednice Zanussi v hodnotě 500,- Kč od vedoucí školní družiny pí. Hany Blažkové

II. ukládá

1. vedoucí odboru správního OSPR

1. vyrozumět žadatele ve smyslu tohoto usnesení

Termín: 31.12.2013

přijato pro: 3, proti: 0, zdržel se: 0

Bod 46. Zápisy z jednání komisí

Předkladatel: Jana Tesařová, tajemník úřadu

Radě města jsou předkládány zápisy z jednání kulturní komise a redakční rady měsíčníku Život Úval.

Usnesení nemá vliv na rozpočet.

Usnesení č.R-503/2013

Rada města Úvaly

I. bere na vědomí

- zápis č.12/2013 z jednání redakční rady měsíčníku Život Úval

- zápis č.10/2013 z jednání kulturní komise

Příloha č.1 k usnesení Rady města Úvaly - zápis z jednání redakční rady č.12/2013

Příloha č.2 k usnesení Rady města Úvaly - zápis z jednání kulturní komise č.10/2013

přijato pro: 3, proti: 0, zdržel se: 0

Bod 47. Informace o výpovědi smluv - webové stránky města

Předkladatel: Jana Tesařová, tajemník úřadu

V souvislosti s nově připravovanými webovými stránkami města a jejich spuštěním do zkušebního provozu byla vypovězena Smlouva o správě internetové prezentace a Smlouva o pronájmu diskového prostoru, obě uzavřeny dne 21.10.2010 mezi městem Úvaly a společností artbox s.r.o. se sídlem Svinaře 114, 267 28 Svinaře, která provoz webových stránek dosud zajišťovala. Smlouvy byly vypovězeny ke dni 30.11.2013, v souladu s výpovědní lhůtou bude smluvní vztah ukončen k 28.2.2014.

Usnesení nemá vliv na rozpočet.

Usnesení č.R-504/2013

Rada města Úvaly

I. bere na vědomí

bere na vědomí informaci o výpovědi Smlouvy o správě internetové prezentace a Smlouvy o pronájmu diskového prostoru, obě uzavřeny dne 21.10.2010 mezi městem Úvaly a společností artbox s.r.o. se sídlem Svinaře 114, 267 28 Svinaře ke dni 30.11.2013

přijato pro: 4, proti: 0, zdržel se: 0

48. Různé

49. Ukončení jednání

Starosta ukončil jednání v 19:30 hodin.

MUDr. Jan Šťastný
starosta

Pozn.: Zveřejněna je upravená verze dokumentu z důvodu dodržení přiměřenosti rozsahu zveřejňovaných osobních údajů podle zákona č.101/2000 Sb. o ochraně osobních údajů v platném znění. Usnesení v plném znění, spolu se zápisem ze schůze Rady města Úvaly je pro občany k dispozici k nahlédnutí na městském úřadě.

Věc: Kontrola plnění usnesení zastupitelstva města 2009 - 2013**MATERIÁL PŘEDKLÁDÁ:** MUDr. Jan Šťastný, starosta**PODSTATA PROJEDNÁVANÉ VĚCI:**

Byla provedena kontrola plnění usnesení zastupitelstva města z roku 2009 - 2013

Usnesení, která trvají z roku 2009

č. 034,038,091.

Usnesení, která trvají z roku 2010

č.077.

Usnesení, která trvají z roku 2011

č. 022,0156

Usnesení, která trvají z roku 2012

č. 058,0132,0134,0169

Usnesení, která trvají z roku 2013

č.

08,047,054,055,062,78,82,88,101,109,121,122,132,137,139,140,142,145,150,151,156,157,159,162,163,175,177

DOPAD NA ROZPOČET: Usnesení nemá vliv na rozpočet města**NÁVRH USNESENÍ:****Zastupitelstvo města Úvaly****I. bere na vědomí**

splnění usnesení zastupitelstva města Úvaly	z	roku	2012:092	2013:
012,050,058,062,063,104,146,147,148,160,168,171,174,176				

Výsledek hlasování:**PRO PROTI ZDRŽEL SE****PŘÍLOHY:**

Příloha č.1 k materiálu Zastupitelstva města Úvaly - nesplněné úkoly

Příloha č.1 k usnesení Zastupitelstva města Úvaly - splněná usnesení

ZPRACOVAL: Monika Šimáňová

0169/012	Bod 17) Návrh městské knihovny v objektu č.p. 18	Usnesení č. Z – 0169/012 Zastupitelstvo města Úvaly: I. souhlasí s návrhem řešení budoucí knihovny v objektu č.p. 18, nám. Arnošta z Pardubic ve variantě č. 2 (příloha č. 19), II. rozhodlo pokračovat v dalších krocích pro zajištění stavby městské knihovny v čp. 18 až po zajištění finančních prostředků na zpracování všech stupňů projektové dokumentace a realizace stavby. PRO - 12 ZDRŽEL SE - O PROTI – 0	13.12.2012	Breda	trvá,vzhledem k finanční situaci města další pokračování projektu odloženo.
----------	--	---	------------	-------	---

0156/011	Bod č. 10) Schválení na pronájem městských 368, 369/1,2 k.ú. Úvaly	Usnesení č. Z – 0156/011 Zastupitelstvo města Úvaly: I. schvaluje uzavření nájemní smlouvy s Mgr. Terezou Janáčkovou za účelem nájmu pozemků parc.č. 368, 369/1 a 369/2 k. ú. Úvaly u Prahy a to za měsíční nájemné 1.000 Kč na dobu určitou do 30. 6. 2012 s právem uzavření nové nájemní smlouvy v případě přidělení dotace za tržní nájemné za účelem jasně vymezeným tzn. realizace sportovně relaxačního centra, II. požaduje, aby smlouvu před podpisem schválil právník města.	8.12.2011	Prokúpek			Definitivní znění nájemní smlouvy připravuje právník města. (1.2.2012) Řešil JUDr. Petržílek ve spolupráci s JUDr. Hochmanem. (aktual. 26.4.2012) Mgr. Janáčková odstoupila od záměru. Usnesení bude tudíž muset být zrušeno. (aktual. 17.7.2013)
022/011	Bod různé) Pozemkový pozemku	Zastupitelstvo města Úvaly: I. schvaluje podání žádosti Pozemkovému fondu ČR o bezáplatný převod pozemku KN p.č. 31, druh pozemku zahrada o výměře 404 m2 v k.ú. Úvaly u Prahy a pověřuje starostu k podpisu žádosti (příloha č. 14), II. schvaluje přijmutí bezáplatně převáděného pozemku KN p.č. 31 druh pozemku zahrada o výměře 404 m2 v k.ú. Úvaly u Prahy od Pozemkového fondu ČR, III. pověřuje starostu k podpisu smlouvy o bezúplatném převodu pozemku KN p.č. 31 druh pozemku zahrada o výměře 404 m2 v k.ú. Úvaly u Prahy od Pozemkového fondu ČR na město Úvaly.	24.2.2011	Prokúpek	Jsou podány žádosti na předepsaných tiskopisech PF ČR. (11.6.2012)	trvá z důvodu dlouhodobosti	Žádost podána dne 10.8.2011 pod čj. ŽP/K/8585/11/Prok. (17.7.2013)

077/010	15) ÚZVSM – bezúplatný	Zastupitelstvo města Úvaly: I. schvaluje přijetí bezúplatně převáděného pozemku KN p.č. 3664/15 v k.ú. Úvaly u Prahy od Úřadu pro zastupování státu ve věcech majetkových (příloha č. 10), II. pověřuje starostu podpisem smlouvy o bezúplatném převodu.	10.6.2010	Prokůpek		ÚZSVM připravuje smlouvu k podpisu.	ÚZSVM doposud nepředložil k podpisu smlouvu o bezúplatném převodu. Podléhá schválení. (aktual. 17.7.2013)
091/09	7) Problematika SBD Vesna	Zastupitelstvo města Úvaly: I. pověřuje starostu města jednáním s Ministerstvem pro místní rozvoj ČR o možnosti navrácení dotací, II. ukládá starostovi podat zprávu na nejbližším možném zasedání jednání zastupitelstva města.		starosta		trvá	

038/09	11) ÚZVSM – bezúplatný převod pozemků (pozemky pod rybníky)	Zastupitelstvo města Úvaly: I. schvaluje přijetí bezúplatně převáděných pozemků od Úřadu pro zastupování státu ve věcech majetkových, KN p.č. 3881/1, p.č. 3881/2, p.č. 3886/1, p.č. 3886/5, p.č. 3886/6, p.č. 3886/7 v k.ú. Úvaly u Prahy, které jsou v katastru nemovitostí vedeny jako vodní plocha – rybníky a pozemku KN p.č. 3885/1 v k.ú. Úvaly u Prahy, který je veden v katastru nemovitostí jako ostatní plocha – jiná plocha (příloha č. 10) II. pověřuje starostu podpisem smlouvy o bezúplatném převodu	16.4.2009	tajemník, p. Prokůpek		ÚZVSM doposud nepřipravil smlouvu o bezúplatném převodu (vodní plochy). Jedná s Ministerstvem financí. Úkol trvá- 25.6.2012	Ministerstvo financí ČR ÚZVSM souhlas k bezúplatnému převodu pozemků a tu být uzavřena smlouva (15.4.2013)
034/09	7) Okružní křižovatka na silnici II/101 – smlouva o budoucí smlouvě darovací	Zastupitelstvo města Úvaly I. schvaluje darování části pozemku KN p.č. 2839/2, 3234/7, 3234/10, 3235/7, 3236/1, 3237/1, 3237/5, 3237/7 a 3237/10 v k.ú. Úvaly u Prahy investorovi stavby „II/101 Úvaly – okružní křižovatka“, kterým je Středočeský kraj se sídlem Zborovská 11, 150 21, Praha 5 – Smíchov z důvodu uzavření smlouvy o budoucí smlouvě darovací na trvale zabrané plochy podle skutečného provedení stavby (příloha č. 6) II. pověřuje starostu podpisem smlouvy	16.4.2009	tajemník, p. Prokůpek		Rada kraje ani zastupitelstvo kraje zatím neschválilo usnesení o přijetí darovaných pozemků a uzavření darovací smlouvy ani akcí okružní křižovatka nezrušilo. Úkol trvá- 11.6.2012	Na základě tohoto usnesení rada kraje schválit přijetí akci Kraji. Výstavba není prioritní akcí. (aktualizace)

0134/012	Bod 7) Dostavba výrobního závodu – ESSA Czech spol. s r.o., Úvaly	<p>Návrh usnesení JUDr. Ing. Petržílkovi, Ph.D. Usnesení č. Z – 0134/012 Zastupitelstvo města Úvaly: I. si vyhrazuje schválení všech stanovisek města v samostatné působnosti k záměru dostavby areálu ESSA CZECH, spol. s.r.o., se sídlem Jirenská 1500, 250 82 Úvaly v případě, že bude město v příslušných řízeních vyzváno ke stanovisku, II. ukládá radě města studii zpracovanou firmou INTECON spol. s.r.o., se sídlem Velká hradební 1025/19, 400 01 Ústí nad Labem a další stupně k tomuto záměru vždy projednat s veřejností a ve výboru pro výstavbu (příloha č. 9). PRO: 13 PROTI: 0 ZDRŽEL SE: 0</p>	8.11.2012	Ing. Breda	13.12.2012	Trvá. Studie projednána. Další stupně nejsou.
0132/012	Bod 6) Návrh rozpočtu 2013	<p>Usnesení č. Z – 0132/012 Zastupitelstvo města Úvaly ukládá radě města zajistit pro rozpočet pro 2014 prostředky na kofinancování dotačních prostředků na realizaci zateplení MŠ Kollárova. PRO: 13 PROTI: 0 ZDRŽEL SE: 0</p>	8.11.2012	Hájková	13.12.2012	trvá

089/012	Bod č.15) TJ Sokol Úvaly – žádost o prodej pozemku	Usnesení č. Z – 089/012 Zastupitelstvo města Úvaly: I. schvaluje zveřejnění záměru prodeje pozemku KN p.č. 4006/9, druh pozemku ostatní plocha se způsobem využití sportoviště a rekreační plocha o výměře 513 m2 v k.ú. Úvaly u Prahy (příloha č. 16 - kopie katastrální mapy se zákresem pozemku), II. pověřuje starostu zajištěním zveřejnění záměru prodeje. PRO: 14 PROTI: 0 ZDRŽEL SE: 1	21.6.2012	Prokúpek	Úkol převzal OSMM. Ke zveřejnění nedošlo, neboť TJ Sokol odstoupil od výstavby sportovní haly a tím i nutnosti koupi pozemku pč. 4006/9.
---------	--	---	-----------	----------	---

055/013	Bod 12) České dráhy – schválení záměru odkoupení drážních pozemků pro zřízení parkoviště a terminálu	Usnesení č. Z – 055/013 Zastupitelstvo města Úvaly: I. schvaluje záměr koupě pozemku p.č. 1898/1 a 1898/2, kde po dokončení rekonstrukce drážního koridoru Běchovice – Úvaly, by byl buď zřízen terminál pro autobusovou dopravu, případně parkoviště pro osobní vozidla (příloha 16), II. pověřuje starostu města zahájením jednání o odkupu pozemků. PRO - 13 ZDRŽEL SE - 0 PROTI - 0 Mgr. Poláková nebyla přítomna	25.4.2013	Petržilek	trvá
---------	--	--	-----------	-----------	------

054/013	Bod 12) České dráhy – schválení záměru odkoupení drážních pozemků pro zřízení parkoviště a terminálu	Usnesení č. Z – 054/013 Zastupitelstvo města Úvaly: I. schvaluje záměr koupě části pozemku p.č. 276/8 a pozemku p.č. 1901 v k.ú. Úvaly u Prahy, kdy po dokončení stavby rekonstrukce drážního koridoru Běchovice – Úvaly by bylo na těchto pozemcích vybudováno parkoviště pro osobní vozidla (příloha č. 15), II. pověřuje starostu města zahájením jednání o odkupu pozemků. PRO - 13 ZDRŽEL SE - 0 PROTI - 0 Mgr. Poláková nebyla přítomna	25.4.2013	Petržilek	trvá
---------	--	--	-----------	-----------	------

047/013	Bod 6) Navýšení spojů autobusové linky č. 391	Usnesení č. Z – 047/013 Zastupitelstvo města Úvaly I. ukládá Ing. Bredovi hledat jiné otočné místo pro autobusovou linku 391 mimo ulici Poděbradova, II. Souhlasí s navýšením spojů linky 391 po výběru vhodného místa pro otáčení autobusové linky 391. PRO - 13 ZDRŽEL SE - 0 PROTI - 1	25.4.2013	Reicheltovej	Trvá, V současné době se hledá vhodné místo pro otáčení autobusu
---------	---	---	-----------	--------------	--

08/013	Bod 6) Záměr vybudování parkoviště typu P+R v areálu bývalých uhelných skladů včetně odkupu pozemků	<p>Usnesení č. Z – 08/013 Zastupitelstvo města Úvaly: I. schvaluje koupi pozemků parc. č. 2940/1, 2, 2941/2, 2939/2, 2900/2 v k. ú. Úvaly v areálu bývalých uhelných skladů za nabízenou cenu 9.000. 000,- Kč, s tím, že 50% ceny bude uhrazeno ihned po podpisu smlouvy a zbytek do 12 měsíců od podpisu smlouvy, II. schvaluje zřízení parkoviště typu P + R v areálu bývalých uhelných skladů ve variantě 2 návrhu zpracovaného Ing. Čechem (příloha č. 8), III. ukládá radě města zajistit výběrové řízení na zpracování dalších stupňů projektové dokumentace varianty 2 včetně inženýrské činnosti, IV. ukládá starostovi zajistit finanční zdroje pro nákup pozemku. PRO - 14 ZDRŽEL SE - 0 PROTI - 0</p>	14.2.2013	Reicheltová	31.3.2013	trvá, bod I. zajišťuje OŽPÚZ. Po splnění bodu I. oid zajistí body II., III.
--------	---	--	-----------	-------------	-----------	---

Seznam úkolů - Zastupitelstvo

ze dne 23.1.2014

Číslo úkolu	Uloženo provést	Text úkolu	Termín splnění (oddálení)
		Datum zadání	Stav úkolu
1.1. Z-150/2013 7. 11. 2013	Radu města Úvaly	zajištěním podání žádosti o dotaci ze Středočeského fondu životního prostředí a zemědělství „na zkvalitnění životního prostředí“ Dotace ze Středočeského fondu životního prostředí a zemědělství „Zkvalitnění životního prostředí“. Zprávy k plnění : 22.1.2014 : žádost o dotaci podána dne 19.12.2013 a zaevidována pod číslem FŽP/ZŽP/019126/2014 na Středočeském kraji 2.12.2013 : na základě usnesení Rady města č. R-460/2013 ze dne 20.11.2013 bylo uloženo vedoucímu ŽPÚR zajistit podání žádosti o dotaci. Firma HG partner byla pověřena přípravou podkladů pro žádost o dotaci Poznámky nositele :	⚠ Nesplněn
1.1. Z-151/2013 12. 12. 2013	starostovi	zajistit realizaci tohoto usnesení prostřednictvím vedoucího odboru OE Jednací řízení bez uveřejnění na nadlimitní veřejnou zakázku na služby: "Město Úvaly-Poskytnutí dlouhodobého úvěru" Zprávy k plnění : Poznámky nositele :	⚠ Nesplněn
1.1. Z-157/2013 12. 12. 2013	starostovi	zajistit čerpání hypotečního zůstatku na prioritní projekty v roce 2013 na jídelnu a částečně na čp. 65 výše financí celkem nepřesáhne 16 mil Kč, v roce 2014 budou prioritní projekty čp. 65 a dostavba vodovodu na kterou bude čerpán zbytek úvěru Doplnění informací pro zastupitele ve věci uzavření smlouvy dlouhodobého úvěru města Úvaly v roce 2013 Zprávy k plnění : Poznámky nositele :	⚠ Nesplněn
1.1. Z-159/2013 12. 12. 2013	starostovi	dalším jednáním se STAVOKOMPLETEM spol. s.r.o. o položkách vodného i stočného ve vazbě na připojení kanalizace i vody Vodné a stočné 2014 - jednání se společností Stavokomplet, spol. s r.o. Zprávy k plnění : Poznámky nositele :	⚠ Nesplněn
1.1. Z-78/2013 20. 6. 2013	starostovi	zajistit poptávkové řízení na provedení forenzního auditu pro roky 2008 - 2012 Závěrečný účet města za rok 2012 - protinávrh usnesení Mgr. Borecký Zprávy k plnění : Poznámky nositele :	⚠ Nesplněn
1.1. Z-132/2013 7. 11. 2013	starostovi	zajistit realizaci tohoto usnesení prostřednictvím vedoucího EO Rozpočtové opatření č. 1 Zprávy k plnění : Poznámky nositele :	⚠ Nesplněn
	starostovi	zajistit realizaci tohoto usnesení prostřednictvím vedoucího OID	

Seznam úkolů - Zastupitelstvo

ze dne 23.1.2014

Číslo úkolu	Uloženo provést	Text úkolu	Termín splnění (oddálení)
Datum zadání		Zprávy k plnění Poznámky nositele úkolu	Stav úkolu
Z-137/2013 7. 11. 2013		III/10165 Úvaly u Prahy, průtah ul. 5. května - majetkoprávní vztah Zprávy k plnění : Poznámky nositele :	⚠ Nesplněn
Z-140/2013 7. 11. 2013	starostovi	zajistit realizaci tohoto usnesení prostřednictvím vedoucího OID Darovací smlouva na pozemky parc.č. 3475/2 a 3475/46 v k.ú. Úvaly - lokalita Výpustek Zprávy k plnění : Poznámky nositele :	⚠ Nesplněn
Z-163/2013 12. 12. 2013	starostovi	zajistit realizaci tohoto usnesení prostřednictvím vedoucího OID Schválení dodatku č. 1 ke smlouvě o vzájemné spolupráci při koordinaci výstavby vodovodu a smlouvě o smlouvě budoucí kupní Zprávy k plnění : 21.1.2014 : dodatek je u podpisu starosty Poznámky nositele :	⚠ Nesplněn
1.1. Z-175/2013 12. 12. 2013	starostovi	zajistit doplnění složek nájemních smluv dle návrhů KV o: - veškerá rozhodnutí rady a zastupitelstva související s danou nájemní smlouvou - přehled vynaložených nákladů na opravu objektu (město, případně nájemce) - v případě neplacení nájemného evidenci dluhů, splátkový kalendář, splácení dluhů, upomínky apod Zpráva o provedení kontroly dle usnesení KV- 8/13 - Kontrola formálního postupu při pronájmu nebytových prostor: město - nájemce, pronajímatel - město Zprávy k plnění : Poznámky nositele :	⚠ Nesplněn
1.1. Z-177/2013 12. 12. 2013	starostovi	zajištění realizace tohoto usnesení prostřednictvím vedoucího odboru ŽPÚR Darovací smlouva - p. Rabel Zprávy k plnění : 22.1.2014 : darovací smlouva je podepsána ze strany pana Rabela. Po podpisu pana starosty města Úvaly bude vložena do KN Poznámky nositele :	⚠ Nesplněn
1.1. Z-162/2013 12. 12. 2013	starostu	zajistit finanční prostředky na spolufinancování dotace „Cyklostezka Úvaly na Bendlově stezce“ z jiných zdrojů před podpisem smlouvy o přijetí dotace Bendlova Cyklostezka -usnesení o zajištění financování Zprávy k plnění : 22.1.2014 : trvá	⚠ Nesplněn

Seznam úkolů - Zastupitelstvo

ze dne 23.1.2014

Číslo úkolu	Uloženo provést	Text úkolu	Termín splnění (oddálení)
Datum zadání		Zprávy k plnění Poznámky nositele úkolu	Stav úkolu
		<i>Poznámky nositele :</i>	
1.1. Z-156/2013 12. 12. 2013	<i>starostu</i>	<p>uzavřením změny pohyblivé sazby na pevnou sazbu a podpisem příslušné dokumentace (potvrzení), za podmínky, že výše této pevné sazby nepřekročí hodnotu:</p> <ul style="list-style-type: none"> - 2,7% p.a. pro období 5 let - 3,1% p.a. pro období 7 let - 3,5% p.a. pro období 10 let <p>Starosta města je oprávněn sjednat tuto pevnou sazbu pro část nebo celou nesplacenou jistinu úvěru</p> <p>Jednací řízení bez uveřejnění na nadlimitní veřejnou zakázku na služby: "Město Úvaly-Poskytnutí dlouhodobého úvěru"</p> <p><i>Zprávy k plnění :</i></p> <p><i>Poznámky nositele :</i></p>	⚠ Nesplněn
1.1. Z-82/2013 20. 6. 2013	<i>starostu</i>	<p>podpisem smlouvy o bezúplatném převodu</p> <p>Úřad pro zastupování státu ve věcech majetkových (ÚZSVM) - smlouva o bezúplatném převodu pozemků pod rybníky a pozemků nutných pro existenci a obsluhu těchto rybníků</p> <p><i>Zprávy k plnění :</i></p> <p style="color: blue;">2.12.2013 : ověřené usnesení ZM o bezúplatném převodu pozemků zasláno ÚZSVM dne 5.11.2013 pod čj. ŽP/K/11088/13/Prok. Smlouva k podpisu byla doručena městu Úvaly dne 29.11.2013</p> <p style="color: blue;">29.10.2013 : pozemky pod rybníky. Zápis VZZM po podpisu ověřovatelů bud zaslán ÚZSVM a ta po schválení smlouvy MF ČR bude zaslána městu k podpisu</p> <p><i>Poznámky nositele :</i></p>	⚠ Nesplněn
1.1. Z-101/2013 26. 9. 2013	<i>starostu</i>	<p>jednáním o odkoupení nebo směně pozemků v lokalitě Na Ztraceném korci s vlastníky pozemků p.č. 3100, 3116, 3117</p> <p>Informace o jednání s Misárkovými o řešení majetkových vztahů k pozemkům Na Ztraceném korci</p> <p><i>Zprávy k plnění :</i></p> <p style="color: blue;">22.1.2014 : usnesení č. Z-101/2013 nebylo přijato. Následně byla odeslána Misárkům a spol. v tomto duchu odpověď čj. ŽPÚR/9565/2013 dne 20.11.2013</p> <p><i>Poznámky nositele :</i></p>	⚠ Nesplněn
1.1. Z-121/2013 26. 9. 2013	<i>starostu</i>	<p>starostu města podpisem darovací smlouvy</p> <p>Darování pozemků parc. č. 248/1, 277/3, 3977, 3984/1, 3984/4 v k. ú. Úvaly Středočeskému kraji z důvodu plánované investiční akce „III/10165 Úvaly u Prahy, průtah ul. 5. Května“ - investor Středočeský kraj“</p> <p><i>Zprávy k plnění :</i></p> <p style="color: blue;">29.10.2013 : v současné době projektant doplňuje do smluv majitele, čísla pozemků a situační výkresy. Po doplnění bude předáno ke kontrole právnímu zástupci města</p> <p><i>Poznámky nositele :</i></p>	⚠ Nesplněn
0	<i>starostu</i>	starostu města podpisem darovací smlouvy	

Seznam úkolů - Zastupitelstvo

ze dne 23.1.2014

Číslo úkolu	Uloženo provést	Text úkolu	Termín splnění (oddálení)
Datum zadání		Zprávy k plnění Poznámky nositele úkolu	Stav úkolu
1.1.		Zprávy k plnění : Poznámky nositele :	⚠ Nesplněn
Z-109/2013 26. 9. 2013	<i>starostu, vedoucí odboru investic a dopravy OID</i>	<p>podpisem kupní smlouvy</p> <p>Prodej objektu č.p. 47 ul. 5. května, Úvaly - schválení kupní smlouvy a nájemní smlouvy</p> <p>Zprávy k plnění :</p> <p>15.1.2014 : 16.12.2013 je podepsána smlouva č. j. 11369/2013 - za OID splněno 9.12.2013 : smlouva je připravena k podpisu, jakmile bude provedeno připojení objektu na splaškovou kanalizaci. Podána žádost o územní souhlas na SU ke 9.12.2013 2.12.2013 : není upravena kupní smlouva od právníka 22.11.2013 : 21.11.2013 odeslán e-mail JUDr.Petržilkovi, aby přepracoval kupní smlouvu v bodě 5.2 18.11.2013 : 8.11.13 obdrženo doplnění smlouvy, smlouva je připravena k podpisu u p. starosty 4.11.2013 : 1.11.2013 urgence p. Brajera, aby poslal doplnění smlouvy 29.10.2013 : návrh smlouvy a usnesení VZZM odeslány panu Brajerovi k případným připomínkám</p> <p>Poznámky nositele :</p>	⚠ Nesplněn
0 Z-109/2013 26. 9. 2013	<i>starostu, vedoucí odboru investic a dopravy OID</i>	<p>podpisem nájemní smlouvy</p> <p>Prodej objektu č.p. 47 ul. 5. května, Úvaly - schválení kupní smlouvy a nájemní smlouvy</p> <p>Zprávy k plnění :</p> <p>17.1.2014 : smlouva není podepsána druhou stranou, provedena urgence 13.1. a 15.1.2014 -e-mailem 17.1.2014 : 16.12.2013 je podepsána smlouva, č.j.11369/2013 15.1.2014 : č.j. 11368/2013 podepsána starostou a zajišťuje se podpis druhé strany 9.12.2013 : smlouva připravena k podpisu. Bude se podepisovat zároveň s kupní smlouvou 22.11.2013 : až bude opravena kupní smlouva, budou se společně podepisovat 18.11.2013 : 8.11.13 poslal p. Brajer doplnění smlouvy, smlouva je u p. starosty k podpisu 4.11.2013 : 1.11.2013 urgence p. Brajera, aby poslal doplnění smlouvy 29.10.2013 : návrh smlouvy odeslán panu Brajerovi, čeká se na jeho odpověď</p> <p>Poznámky nositele :</p>	⚠ Nesplněn
1.2. Z-88/2013 20. 6. 2013	<i>tajemnici úřadu</i>	<p>projednat s SK Úvaly - uvádí své sídlo na adrese Guth-Jarkovského 698, Úvaly, což je objekt ve vlastnictví TC Úvaly</p> <p>Zpráva o provedení kontroly dle usnesení KV- 7/13 - Kontrola formálního postupu při přidělování a čerpání finančních prostředků přidělených sportovním a zájmovým organizacím v roce 2012</p> <p>Zprávy k plnění :</p> <p>10.9.2013 : s p. Krutským projednání, pracuje na změně sídla</p> <p>Poznámky nositele :</p>	⚠ Nesplněn

Seznam úkolů - Zastupitelstvo

ze dne 23.1.2014

Číslo úkolu	Uloženo provést	Text úkolu	Termín splnění (oddálení)
Datum zadání			Stav úkolu
1.1. Z-122/2013 26. 9. 2013	<i>uvolněného místostarostu</i>	ing. Bredu zajištěním dalších stupňů projektové dokumentace dle finančních možností města Úvaly Parkoviště u ZŠ Úvaly Zprávy k plnění : 22.1.2014 : rada 15.1.2014 rozhodla usnesením R-25/14 vyhlásit Výběrové řízení, dne 22.1. bude připravena zadávací dokumentace Poznámky nositele :	⚠ Nesplněn
0 1.1. 26. 9. 2013	<i>vedoucí odboru investic a dopravy OID</i>	starostu města podpisem darovací smlouvy Zprávy k plnění : Poznámky nositele :	⚠ Nesplněn
0 26. 9. 2013	<i>vedoucí odboru investic a dopravy OID</i>	Z - 118/2013 -schvaluje darovací smlouvu č. 1090/KMT/2013 mezi městem Úvaly a Středočeským krajem ve věci přijetí finančních prostředků ve výši 160.000,- Kč na odstraňování škod způsobených červnovou povodní Smlouva darovací č. 1090/KMT/2013 - darování finančních prostředků ve výši 160.000,- Kč - odstranění škod způsobených letošní povodní Zprávy k plnění : 21.1.2014 : smlouva podepsána 26.6.2013-č.j.7778/13, vyúčtování má na starost EO, OID předal náklady k příjmům 21.1.2014 : vyúčtování dotace proběhlo do 31.11.2013, smlouva podepsána 26.6.2013 Poznámky nositele :	⚠ Nesplněn
0 26. 9. 2013	<i>vedoucí odboru životního prostředí a územního rozvoje OŽPÚR</i>	Z - 112/2013 Zastupitelstvo města Úvaly I. schvaluje na základě žádosti pana Ivana Rabela zařazení severní části pozemku parc.č. 3997/6 v k.ú. Úvaly u Prahy do nového územního plánu jako území s funkčním využitím BI - bydlení v rodinných domech - městské a příměstské II. souhlasí s přijetím daru od pana Ivana Rabela ve formě bezúplatného převodu pozemků parc.č. 2724/1, 2768/3, 2768/4, 2860/1, 2860/2, 2861, 2862/6, 2886, 2902, 3017/6, 3048/8 a 196/1, všechny pozemky v k.ú. Úvaly u Prahy, jež jsou v jeho vlastnictví Zařazení severní části pozemku parc.č. 3997/6 v k.ú. Úvaly u Prahy ve vlastnictví pana Rabela do nového územního plánu Zprávy k plnění : 22.1.2014 : zařazení severní části pozemku parc. č. 3997/6 v k.ú. Úvaly bylo zařazeno do návrhu nového ÚP Úvaly. Přijetí daru bylo zapracováno do návrhu darovací smlouvy Poznámky nositele :	⚠ Nesplněn

Seznam úkolů - Zastupitelstvo

ze dne 23.1.2014

Číslo úkolu	Uloženo provést	Text úkolu	Termín splnění (oddálení)
Datum zadání		<i>Zprávy k plnění</i> <i>Poznámky nositele úkolu</i>	Stav úkolu

012/013	Bod 10) Řešení spolupráce města a nájemce pana Pavla Poláka při provozu koupaliště	Usnesení č. Z – 012/013 Zastupitelstvo města Úvaly I. schvaluje dodatek č. 5 nájemní smlouvy mezi městem Úvaly a nájemcem p. Pavlem Polákem IČO 45110883, bytem Pod Slovany 1009, Úvaly 250 82. Doba pronájmu se stanovuje do 31.12.2020, nájemné je stanoveno ve výši 5000,- Kč ročně (příloha č. 12), II. schvaluje smlouvu o přísně účelově vázané půjčce ve výši 500 tis. Kč panu Pavlu Polákovi IČO 45110883, bytem Pod Slovany 1009, Úvaly 250 82, splatnou do 30. 9. 2013 s navýšením o běžný bankovní úrok na provedení prací dle přílohy č.1 Smlouvy o půjčce, III. pověřuje starostu města podpisem Dodatku č. 5 nájemní smlouvy a Smlouvy o účelově vázané půjčce. PRO - 11 ZDRŽEL SE - 1 PROTI - 2	14.2.2013	Reicheltová	31.3.2013	Revokace dne 26.9.2013 Z - 120/2013
050/013	Bod 8) Informace pro zastupitele – cash flow města	Usnesení č. Z – 050/013 Zastupitelstvo města Úvaly: I. souhlasí s vypsáním výběrového řízení na poskytovatele úvěru až do výše 110 mil. Kč na zajištění dofinancování infrastruktury s čerpáním 2013 se splatností od roku 2014 (příloha č. 9 – zadávací dokumentace výběrového řízení), II. ukládá radě města připravit zadávací dokumentaci pro výběrové řízení: „Město Úvaly-poskytnutí dlouhodobého úvěru na dofinancování infrastruktury, III. ukládá radě města zajistit realizaci výběrového řízení: „Město Úvaly-poskytnutí dlouhodobého úvěru na financování infrastruktury, IV. zastupitelstvo města si vyhrazuje právo definitivně rozhodnout o výhodnosti nabídek případně i nevybrat žádnou z nabídek. PRO - 11 ZDRŽEL SE - 0 PROTI - 3	25.4.2013	Hájková	splněno	Splněno, smlouva podepsána dne 13.12.2013
058/013	Bod 15) Chodník podél silnice č. II/101 v úseku Klánovická – Purkyňova	Usnesení č. Z – 058/013 Zastupitelstvo města Úvaly I. souhlasí s budoucím bezúplatným nabytím částí zastavěných pozemků č.parc. č.parc. 2611/1 (304 m2), č.parc. 2627/17 (155 m2) a č.parc. 2627/1 (118 m2) v k.ú. Úvaly u Prahy, jejichž vlastníkem je Středočeský kraj, Zborovská 81/11, 150 00 Praha 5 – Smíchov a jež má v hospodaření KSÚS Středočeského kraje, p.o., Zborovská 81/11, 150 21 Praha 5 – Smíchov v souvislosti s plánovanou investiční akcí města Úvaly „Chodník podél silnice č. II/101 v úseku Klánovická – Purkyňova“ (příloha č. 23), II. bere na vědomí možný časový posun realizace investiční akce „Chodník podél silnice č. II/101 v úseku Klánovická – Purkyňova“ o jeden až dva roky z důvodu projednání bezúplatného nabytí částí pozemků v Radě a Zastupitelstvu Středočeského kraje. PRO - 13 ZDRŽEL SE - 1 PROTI - 0	25.4.2013	Reicheltová		Dne 29.7.2013 bylo projednáno v Radě kraje, usnesení č. 061-25/2013/RK. Dne 9.12.2013 bylo projednáno v Zastupitelstvu kraje, usnesení č. 42-9/2013/ZK. Územní rozhodnutí ze dne 23.10.2013,č. 10920/2013

062/013	Bod 19) Výběr dodavatele na akci „Zajištění výběrového řízení na dodavatele pro realizaci projektu výstavby a správy MŠ Cukrovar“	Usnesení č. Z – 062/013 Zastupitelstvo města Úvaly: I. rozhodlo o přidělení veřejné zakázky malého rozsahu na služby na akci „Zajištění výběrového řízení na dodavatele pro realizaci projektu výstavby a správy MŠ Cukrovar“ firmě Advokátní kancelář Mgr. Klára Zábrodská, sídlem Rybná 716/24, 110 00 Praha 1 – Staré Město. Nabídková cena činí 250 000 Kč bez DPH, 302 500 Kč včetně DPH (příloha č. 28), II. pověřuje starostu města podpisem smlouvy. PRO - 13 ZDRŽEL SE - 1 PROTI - 0	25.4.2013	Reicheltovej		Dne 7.11.2013 bylo usnesení zrušeno, usnesení č. Z - 143/2013
063/013	Bod 19) Výběr dodavatele na akci „Zajištění výběrového řízení na dodavatele pro realizaci projektu výstavby a správy MŠ Cukrovar“	Usnesení č. Z – 063/013 Zastupitelstvo města Úvaly: I. pověřuje radu města provedením výběrového řízení na dodavatele pro realizaci projektu výstavby a správy MŠ Cukrovar. PRO - 13 ZDRŽEL SE - 1 PROTI - 0	25.4.2013	Reicheltovej		Dne 7.11.2013 bylo usnesení zrušeno, usnesení č. Z - 144/2013
092/012	Bod č.17) Koncepte využití majetku města v období roku 2012 – 2016	Usnesení č. Z – 092/012 Zastupitelstvo města Úvaly: I. schvaluje koncepci využití majetku města v letech na roky 2012 až 2016 (příloha č. 19), II. pověřuje místostarostu Ing. Bredu zajištěním rozpracování jednotlivých položek této koncepce a jejich předkládání radě města nebo zastupitelstvu (podle objemu nákladů) podle termínu plánované realizace. PRO: 13 PROTI: 0 ZDRŽEL SE: 2	21.6.2012	Breda	splněno, probíhá rozpracování. Byla zpracována aktualizace koncepce. Schváleno na RM dne 22.1.2013	

Seznam splněných usnesení - Zastupitelstvo

ke dni 23.1.2014

Číslo úkolu	Uloženo provést	Text úkolu	Termín splnění (oddálení)
		Datum zadání	Stav úkolu
1.1. Z-104/2013 26. 9. 2013	starostovi, vedoucí odboru investic a dopravy OID	<p>prověřit provoz stojanu na EKO vodu na náměstí Arnošta z Pardubic (viz. usnesení R-093/010)</p> <p>Zpráva o provedení kontroly dle usnesení KV-10/13 - Kontrola plnění usnesení zastupitelstva, vyplývajících ze zpráv kontrolního výboru za toto volební období</p> <p>Zprávy k plnění :</p> <p>17.1.2014 : informace dána na Radu města 20.11.2013, vyhotoven dodatek č.j.12858/2013, podepsán 17.1.2014</p> <p>15.1.2014 : připravena aktualizace smlouvy - vypuštění 1 stojanu na Pražské</p> <p>9.12.2013 : provoz stojanu na EKO vodu prověřen. Je uzavřena smlouva ze dne 20.7.2009 s panem Miroslavem Petružálkem. Tato informace dána na vědomí Radě města dne 20.11.2013 č. usnesení R-431/2013</p> <p>9.12.2013 : elektrickou energii na provoz EKO stojanu platí město Úvaly - částka 1600,- Kč/měsíčně. Pokud by platil ele.energie na provoz EKO -stojanu nájemce, tak dle jeho vyjádření EKO stojan odnese</p> <p>Poznámky nositele :</p>	✓ Splněn
0 1.1. 26. 9. 2013	starostovi	<p>prověřit provoz stojanu na EKO vodu na náměstí Arnošta z Pardubic (viz. usnesení R-093/010)</p> <p>Zrušení usnesení č. R-239/2013</p> <p>Zprávy k plnění :</p> <p>Poznámky nositele :</p>	✓ Splněn
0 1.1. 26. 9. 2013	vedoucí odboru investic a dopravy OID	<p>prověřit provoz stojanu na EKO vodu na náměstí Arnošta z Pardubic (viz. usnesení R-093/010)</p> <p>Zrušení usnesení č. R-239/2013</p> <p>Zprávy k plnění :</p> <p>Poznámky nositele :</p>	✓ Splněn
1.1. Z-146/2013 7. 11. 2013	starostovi	<p>zajistit realizaci tohoto usnesení prostřednictvím vedoucího odboru SPR</p> <p>Členství ve finančním výboru</p> <p>Zprávy k plnění :</p> <p>9.12.2013 : ing. Pilný vyrozuměn dne 21.11.2013 č.j. MEUV 11698/2013</p> <p>Poznámky nositele :</p>	✓ Splněn
1.1. Z-147/2013 7. 11. 2013	starostovi	<p>zajistit předání ocenění ve smyslu tohoto usnesení dne 1.12.2013 na akci Advent v Úvalech</p> <p>Udělení ocenění Junior města Úvaly 2013</p> <p>Zprávy k plnění :</p> <p>9.12.2013 : ocenění předáno dne 1.12.2013 na akci Advent v Úvalech</p> <p>Poznámky nositele :</p>	✓ Splněn
1.1. Z-148/2013 7. 11. 2013	starostovi	<p>zajistit realizaci tohoto usnesení prostřednictvím vedoucího odboru SPR</p> <p>Přijetí daru - dva herní prvky umístěné na dětském hřišti "Mezi Slovany"</p> <p>Zprávy k plnění :</p> <p>9.12.2013 : darovací smlouva č.j. MEUV 11509/2013 uzavřena dne 18.11.2013</p> <p>Poznámky nositele :</p>	✓ Splněn
1.1. Z-160/2013 12. 12. 2013	starostovi	<p>zajistit realizaci tohoto usnesení prostřednictvím vedoucího ŽPÚR</p> <p>Obecně závazná vyhláška č. 2/2013 o místním poplatku za provoz systému shromažďování, sběru, přepravy, třídění, využívání a odstraňování komunálních odpadů.</p> <p>Zprávy k plnění :</p> <p>22.1.2014 : vyhláška č.2/2013 byla vyvěšena na ÚD dne 13.12.2013 a sejmuta 30.12.2013. Též byla zveřejněna na webu města dne 8.1.2014</p> <p>Poznámky nositele :</p>	✓ Splněn
Z-168/2013 12. 12. 2013	vedoucí odboru investic a dopravy OID	<p>zajistit realizaci tohoto usnesení</p> <p>Dodatek č.5 k nájemní smlouvě č.128/7 SMM ze dne 11.5.2007 na pronájem prvního patra v objektu Riegerova ul.čp.897, Úvaly, využívaný jako služebna OO PČR Úvaly</p>	✓ Splněn

Seznam splněných usnesení - Zastupitelstvo ke dni 23.1.2014

Číslo úkolu	Uloženo provést	Text úkolu	Termín splnění (oddálení)
Datum zadání		Zprávy k plnění Poznámky nositele úkolu	Stav úkolu
		Zprávy k plnění : 17.1.2014 : podepsáno 17.1.2014, č.j. 12857/2013 15.1.2014 : smlouva je připravena k podpisu u starosty města ----- Poznámky nositele :	
1.1. Z-171/2013 12. 12. 2013	<i>starostovi</i>	zajistit realizaci tohoto usnesení prostřednictvím vedoucího odboru SPR Členství ve finančním výboru ----- Zprávy k plnění : 20.1.2014 : p.Kunetka vyrozuměn 16.1.2014 č.j.563/014, Ing. Kimbembe vyrozuměn 16.1.2014 č.j. 564/014, Ing. Zach vyrozuměn 16.1.2014 č.j. 553/014 ----- Poznámky nositele :	✓ Splněn
1.1. Z-174/2013 12. 12. 2013	<i>starostovi</i>	zajistit realizaci tohoto usnesení prostřednictvím vedoucího odboru SPR Žádost o dotaci ze Středočeského fondu podpory dobrovolných hasičů a složek IZS pro rok 2014 ----- Zprávy k plnění : 20.1.2014 : žádost o dotaci podána dne 17.12.2013 ----- Poznámky nositele :	✓ Splněn
1.1. Z-176/2013 12. 12. 2013	<i>starostovi</i>	zajištění realizace tohoto usnesení prostřednictvím vedoucího odboru ŽPÚR Přijmutí darovaných pozemků - p. Rabel ----- Zprávy k plnění : 22.1.2014 : přijmutí daru usnesení č. Z-176/2013 od pana Rabela bylo zapracováno do návrhu darovací smlouvy ----- Poznámky nositele :	✓ Splněn

Věc: Zápis ze zasedání finančního výboru ze dne 21.1.2014

MATERIÁL PŘEDKLÁDÁ: Mgr. Petr Borecký, zastupitel

PODSTATA PROJEDNÁVANÉ VĚCI:

Hlavním bodem projednávaným finančním výborem byl návrh rozpočtového opatření č. 2/2013 ve vazbě na čerpání rozpočtu k 12/2013 a projednání návrhu rozpočtového opatření č. 1/2014. Dále je součástí zápisu finančního výboru návrh na provedení kontrolních akcí v r. 2014 ke schválení zastupitelstvem města

DOPAD NA ROZPOČET: Usnesení nemá vliv na rozpočet města

NÁVRH USNESENÍ:

Zastupitelstvo města Úvaly

I. bere na vědomí

zápis ze zasedání finančního výboru ze dne 21.1.2014

II. ukládá

1. Předseda finančního výboru ZM

1. provedení těchto kontrolních akcí.

1. čerpání mzdové položky 5021 ostatní osobní náklady ve vazbě na uzavřené dohody

2. opravy v DPS

3. kontrola investičních akcí kanalizace a vodovod-splnění podmínek dotace

Výsledek hlasování:

PRO PROTI ZDRŽEL SE

PŘÍLOHY:

Příloha č. 1 k usnesení Zastupitelstva města Úvaly - zápis z finančního výboru z 21.1.2014

Příloha č. 2 k usnesení Zastupitelstva města Úvaly- čerpání rozpočtu 12/2013

ZPRACOVAL: Dana Kyralová, Odbor ekonomický



Finanční výbor zastupitelstva města Úvaly

Zápis z řádného zasedání finančního výboru č. I/2014

Termín	:	21.1.2014
Místo	:	zasedací místnost městského úřadu, nám. Arnošta z Pardubic 95, Úvaly
Rozdělovník	:	členové finančního výboru, starosta města, místostarosta města, tajemník městského úřadu, tajemník finančního výboru
Přítomní členové	:	Petr Borecký, Helena Váňová, Ludmila Milerová, Petr Jankovský, Josef Zach, Alexis Kimbembe, Eva Kiššová
Omluveni	:	Hana Opálková, Romana Komínková
Host:	:	Jitka Hájková
Tajemník	:	Dana Kyralová

Stav přítomných

V 17.07 bylo přítomno 6 členů finančního výboru, FV je usnášeníschopný, zasedání FV je zahájeno, příchod ing. Kimbembe v 17.10 hodin, celkem 7 členů FV.

Ad 1, 2) Zahájení, schválení programu jednání

Předseda finančního výboru Mgr. Petr Borecký přivítal přítomné a současně představil nové členy FV, a to ing. Josefa Zacha a ing. Alexise Kimbembe a současně seznámil členy s programem zasedání FV. Členové souhlasí s programem jednání.

Ověřovatelem dnešního zápisu jednání byla stanovena ing. Kiššová

Mgr. Borecký se omluvil za opožděné rozeslání materiálů k projednání členům FV (odesláno den před zasedáním), bylo způsobeno jejich dopracováním a předáním předchozí večer, kdy do té doby chyběly podklady z odboru investic, dílčí tabulky nelze rozesílat částečně vzhledem k jejich vzájemné provázanosti

Program jednání

1.	Zahájení
2.	Schválení programu jednání, stanovení ověřovatele zápisu
3.	RO č. 2/2013
4.	Čerpání rozpočtu 1-12/2013
5.	RO č. 1/2014
6.	Diskuse, závěr

Ad 3,4) Návrh RO č. 2/2013 ve vazbě na čerpání 1-12/2013

Předložen návrh RO č.2/2013 - zpracované podklady korespondují s čísly, která jsou uvedena v čerpání za 1-12/2013

1) Příjmová část - hlavní změny

a) daňové příjmy - navýšení v souhrnu o cca 3 mil. Kč (1211 snížení příjmu z DPH, navýšení daní z příjmu fyzických osob 1111 a 1112 a 1121 daň z příjmu právnických osob), ve vazbě na vývoj rozpočtového určení daní

b) nedaňové příjmy

1339 - navýšení za komunální odpad a

1361 - správní poplatky

- důvodem je projev nárůstu počtu obyvatel

4216 a 4213 - dotace voda - uvedeno ve dvou řádcích celkem 37 mil. z důvodu stanoveného druhu dotace ze státního rozpočtu a z ROPu

4216 - dotace kanalizace – menší objem z důvodu chybného plánování konce loňského roku

2321/2132 - pronájem kanalizace a ČOV plánováno 2,800 mil, navýšení na 3,490 mil. Kč – důvody upřesňuje pí Hájková:

Smlouva s Vak do konce r. 2012 a od 2013 smlouva se Stavokompletem (Vak rozdělval z hospodářského výsledku přebytky , je navýšení hodnot výraznější, než bylo plánováno dle Stavokompletu, dle koncesní smlouvy prvních 5 let příjmy z pronájmu se budou investovat do vodovodu a kanalizace

3744/2322 - 559 tis. Kč přijaté pojistné náhrady od pojišťoven za povodně

8123 - 80 mil. Kč příjem na splátku za revolving, v návrhu rozpočtu 2014 se již neprojeví

Shrnutí: příjmová část v součtu 272 mil. Kč, po odečtení části za úvěr 110 mil. jsou příjmy 162 mil. Kč.

2) výdajová část - hlavní body

a) neinvestiční výdaje

Mgr. Borecký upozornil na celkový součet (ř. 13 tabulky pol. 5011, 5021, 5023, 5024, 5029, 5031, 5032 a 5038) v částce 24 496 mil. Kč na provoz MěÚ, kdy je na stejné úrovni jako v r. 2012

Dále v neinvestičních výdajích je nyní o 1,5 mil. Kč navíc, kdy 1 mil. Kč byl vyrovnání závazků s Čechoslávií (lokalita Slovany)

b) investiční výdaje 6121

Zavedena nová položka 8115 rezerva - důvodem např. 2212 silnice byl výdaj cca 5 mil. Kč, ale součet výběru daně z nemovitosti, spolu s rezervou předchozích let činí cca 15 mil., tudíž nevyčerpaný rozdíl se převede do této nově vzniklé položky. Součástí je i např. převod peněz z prodeje budovy VPS za cca 3 mil. Kč

Do r. 2014 je celkem rezerva 15 mil. Kč, kdy se promítá jak v příjmové, tak i ve výdajové části

Závěr: výdajová část rozpočtu skončila přebytkem 6,845 mil. Kč.

Mgr. Borecký vyzval členy k diskusi k příjmové a výdajové stránce předloženého návrhu RO č. 2013.

Text usnesení 1/2014		Výsledek hlasování
FV bere na vědomí navržené rozpočtové opatření č. 2/2013 a doporučuje zastupitelstvu města toto rozpočtové opatření schválit.		
Pro	7 (Bo,Mi,Vá,Kim,Ja,Za,Kiš)	Usnesení bylo přijato
Proti	0	
Zdržel se	0	

Ad 5) Návrh RO č. 1 | /2014

Mgr. Borecký k předloženému návrhu uvedl, že v současné chvíli jsou již přesnější informace ve srovnání s r. 2013 ve vazbě na čerpání dotací a čerpání úvěru a jak se naplňovaly příjmy.

Zásadní změny oproti návrhu rozpočtu 2014:

1) Příjmová část

Upraveno dle rozpočtu 2013, dle informací z MF se nepředpokládá změna v rozpočtovém určení daní (RUD) v r. 2014

1351 – nárůst ostatní poplatky z činnosti loterie
 1361 – zachována stejná úroveň
 1511 – daň z nemovitosti – zachována stejná úroveň
 1211 – DPH snížení cca 3 mil. dle vývoje RUD
 2481 – exekuce - reálně vymoženo a zohledněno v příjmech 899 tis. Kč
 4121 – neinvestiční přijaté dotace od obcí – snížení – dotace na pečovatelskou službu
 4216 – dotace voda stejná úroveň
 4213 – dotace rybníky: změna - nyní v návrhu doplněno na částku 184.519,- Kč, na základě obdržené informace z odboru investic, že dotace je přiznána
 3613/2132 – nebyty pronájem, pí Hájková doplňuje-sníženo o 1 mil. Kč (především o nájem Kačenciina školička a další akce, které skončily)
 1339- navýšení odpady

Celkově příjmová část : 142,846 mil. Kč (započítána chybějící dotace na rybníky) je oproti minulým letům nižší z důvodu ukončení dotací na velké investiční akce.

Z diskuze:

Ing. Váňová – dotaz na plánovaný příjem pol. 1211 DPH – zda by se neměl ještě snížit příjem – mělo by být zohledněno ve vazbě na odpočty z menšího objemu plánovaných investic

Mgr. Borecký – v r. 2014 celkově klesne objem investic, určeno dle info o vývoji RUD, kdy částka DPH odpovídá jak předpokladům, tak odhadům Ministertva financí ČR

Pí Hájková – doporučuje položku ponechat ve výši 28 mil. Kč i ve vazbě na přenesenou daňovou povinnost

2) Výdajová část

Výdajová část 140,284 mil. Kč celkově vychází přebytek 2,562 mil. Kč jako rezerva, k jednotlivým položkám:

8124 – splátky jistin celkem 11,408 mil. Kč (po 7 let), ve vazbě na přijaté úvěry

6310/5141 úroky 2,843 mil. Kč

Mgr. Borecký informoval v této souvislosti o zafixování úroku u úvěru na 7 let, na úrovni 2,74% ročně
 6121 – pol. rezerva ve výši 3,954 mil. Kč

6121 – investiční výdaje vychází celkově na 58,564 mil. Kč, rozklad této částky na tyto hlavní akce:

- a) 3114/6121 čp. 65 (9,416 mil. Kč)
- b) 3111/306/6121 (641.692 Kč PD mateřská školka cukrovar – předpoklad dotace, nutná projektová příprava ve vazbě na ukončení nájmu za MŠ Pražská)
- c) 3141/309/6121 – 550 tis. investice do jídelny ZŠ
- d) 2212/6121 silnice – navýšení, celkem 13,881 mil. Kč
- e) 3631/6121 VO – navýšení celkem 2,318 mil. Kč
- f) 3329/6121 – Pošembeří investice 1,378 mil. Kč (sochy apod.)

Ing. Kiššová se dotazuje na nutnost této investiční akce zahrnuté do pol. Pošembeří, dle jejího názoru se jedná o celkem vysoké investiční náklady, zda se dle zápisu z RM jedná o další náklady

Mgr. Borecký vysvětluje - oproti příjmům z dotací vychází cca 400 tis. vlastní náklady, akce schválena zastupitelstvem města v návrhu rozpočtu, nevyplyvají vícenáklady

Ing. Jankovský – důležité z hlediska historického významu

Z diskuze:

Mgr. Borecký se dotazuje na položku 6112/5023 odměny zastupitelé zda navýšeno ve vazbě na novelu nařízení vlády č. 37/2003, kdy se vrací odměny na původní úroveň platnou v r. 2010.

Pí Hájková – v tomto návrhu zohledněno není, bude předmětem dalšího rozpočtového opatření

Ing. Kiššová – dotaz na celkové kofinancování akcí

Mgr. Borecký vysvětluje a odkazuje na podklady z odborů, kde je nárokována konkrétní akce s vyčíslenými náklady, je třeba zohlednit příjmovou část a výdajovou, vzniklý rozdíl jsou vlastní prostředky

6409/5909 – jedná se o rezervu 624.964 Kč původně plánovaný výdaj na mzdy pracovníků za auto na svoz odpadu – nerealizuje se

Ing. Kiššová se dotazuje na čerpání položky VPS pohonné hmoty za rok 2013, zda došlo k úspoře – čerpání bude předáno

3639/6121 – VPS komunální služby 2,103 mil. Kč a PD 496 tis. Kč jedná se o prostředky za prodej nemovitosti čp. 47 investované do rekonstrukce části budovy Multitec pro nové umístění VPS. Nyní VPS umístěna v prodané budově v pronájmu – předmětem řešení

Mg. Borecký upřesňuje, že se jedná o dílčí rekonstrukci, celková rekonstrukce Multitecu vychází na cca 60 mil. Kč, což je nyní nereálné

Text usnesení 2/2014		Výsledek hlasování
FV bere na vědomí předložený návrh rozpočtu 1/2014 a doporučuje zastupitelstvu města toto rozpočtové opatření schválit..		
Pro	6 (Bo,Mi,Vá,Kim,Ja,Za)	Usnesení bylo přijato
Proti	0	
Zdržel se	1 (Kiš-z důvodu nedostatku času na prostudování materiálů)	

Ad 6) Diskuze, různé, závěr

Ing. Kiššová se dotazuje na usnesení RM, kdy byl Kynologickému klubu odsouhlasen příspěvek 20 tis. Kč na provoz a přitom bylo ve výběrovém řízení uvedeno, že si nájemce bude hradit veškeré náklady na rekonstrukci a rekultivaci, náklady jsou 30 tis. Kč.

Odpověď: členové finančního výboru nemají k tomuto problému bližší informace, doporučují paní Kiššové vznést dotaz na nejbližším jednání zastupitelstva

Ing. Jankovský – upozorňuje k předloženému čerpání rozpočtu 2013,, že jsou překročeny položky energií 5151 voda, 5153 plyn, 5154 el. energie a mzdy.

Odpověď: Pí Hájková vysvětluje, že v pol. 3613 nebyty jsou tyto náklady energií převážně na čp. 95 a 897 (Multitec), kde sídlí odbory MěÚ (EO a SÚ) a účtuje se na tuto položku a naopak v položce 6171 správa tím došlo k úspoře, kde je nyní přesun v těchto položkách

Ing. Váňová a Mgr. Borecký vznášejí náměty na provedení kontrolní akcí finančním výborem pro rok 2014:

- 1) Mzdová položka 5021 ostatní osobní náklady ve vazbě na uzavřené dohody (Váňová)
- 2) Opravy v domě s pečovatelskou službou (Váňová)
- 3) Prověřit namátkově dotační programy po procesní (administrativní) stránce (Borecký)
- 4) Kontrola investičních akcí kanalizace a vodovod – opět splnění všech podmínek dotace (Borecký)

Návrh plánu kontrolních akcí finančního výboru pro rok 2014 bude předložen zastupitelstvu města ke schválení.

Předseda finančního výboru Mgr. Borecký poděkoval členům za účast, zápis bude vyvěšen na webu města po projednání v zastupitelstvu.

Různé

Další řádné zasedání FV bude svoláno dle potřeby v zasedací místnosti ekonomického odboru na nám. Arnošta z Pardubic čp. 95.

Zasedání ukončeno v 18.13 hod.

Zapsala:

.....
Dana Kyrlová

.....
Předseda finančního výboru
Mgr. Petr Borecký

.....
Ověřovatel zápisu
Ing. Eva Kiššová

Ministerstvo financí

FIN 2-12 M

VÝKAZ PRO HODNOCENÍ PLNĚNÍ ROZPOČTU ÚZEMNÍCH SAMOSPRÁVNÝCH CELKŮ, DOBROVOLNÝCH SVAZKŮ OBCÍ A REGIONÁLNÍCH RAD
 ***** konsolidace na úrovni vykazující jednotky *****
 sestavený k 12/2013
 (v Kč na dvě desetinná místa)

Rok 2013	Měsíc 12	I Č O 240931
-------------	-------------	-----------------

Název a sídlo účetní jednotky:
 MU ÚVALY

I. ROZPOČTOVÉ PŘÍJMY

OdPa	Pol	Popis	Schválený rozpočet 1	Rozpočet po změnách 2	Výsledek od počátku roku 3	Č/RS %	Č/RU %
a	b						
0000	1111	Daň z příjmů fyzických osob ze záv.čin. a	12.500.000,00	11.000.000,00	14.332.642,63	114,66	130,30
0000	1112	Daň z příjmů fyzických osob ze SVČ	890.000,00	1.090.000,00	1.313.679,77	147,60	120,52
0000	1121	Daň z příjmů právnických osob	14.700.000,00	10.000.000,00	12.857.423,71	87,47	128,57
0000	1211	Daň z přidané hodnoty	31.000.000,00	31.000.000,00	28.022.232,86	90,39	90,39
0000	1334	Odvody za odnětí půdy ze zemědělského půdn			3.773,00	*****	*****
0000	1335	Poplatky za odnětí pozemků plnění funkcí l			14,00	*****	*****
0000	1339	Ostatní poplatky a odvody v oblasti život.	2.800.000,00	3.800.000,00	3.930.467,43	140,37	103,43
0000	1341	Poplatek ze psů	260.000,00	260.000,00	266.662,00	102,56	102,56
0000	1343	Poplatek za užívání veřejného prostranství	75.000,00	75.000,00	58.755,00	78,34	78,34
0000	1344	Poplatek ze vstupného	3.000,00	7.000,00	11.938,00	397,93	170,54
0000	1345	Poplatek z ubytovací kapacity	10.000,00	30.000,00	34.230,00	342,30	114,10
0000	1347	Poplatek za provozovaný výherní hrací přís					
0000	1348	Poplatek za zhodnocení stavebního pozemku	2.000.000,00	1.000.000,00	694.169,00	34,71	69,42
0000	1351	Odvod loterií a podobných her kromě výh. h	476.000,00	902.000,00	1.260.967,53	264,91	139,80
0000	1361	Správní poplatky	600.000,00	1.000.000,00	1.461.463,00	243,58	146,15
0000	1511	Daň z nemovitostí	7.000.000,00	7.000.000,00	7.642.300,22	109,18	109,18
0000	2420	Spl.půjč.prostř.od obecně prosp.spol.a pod	100.000,00	100.000,00	100.000,00	100,00	100,00
0000	2460	Splátky půjčených prostředků od obyvatelst					
0000	2481	Příjmy od dlužníků za realizace záruk		219.000,00	244.000,00	*****	111,42
0000	4111	Neinvestiční přijaté transf.z všeob.pokl.s		95.506,00	205.777,00	*****	215,46
0000	4112	Neinv.př.transfery ze SR v rámci souhr.dot	7.321.000,00	6.859.400,00	6.859.400,00	93,69	100,00
0000	4113	Neinvestiční přijaté transfery za státních			325.072,00	*****	*****
0000	4116	Ostatní neinv.přijaté transfery ze st. roz		1.014.000,00	1.068.000,00	*****	105,33
0000	4121	Neinvestiční přijaté transfery od obcí	600.000,00	600.000,00	440.198,00	73,37	73,37
0000	4122	Neinvestiční přijaté transfery od krajů			608.922,00	*****	*****
0000	4134	Převody z rozpočtových účtů			131.885.922,02	*****	*****
0000	4213	Investiční přijaté transfery ze státních f	6.000.000,00	4.330.000,00	2.568.734,81	42,81	59,32
0000	4216	Ostatní invest.přijaté transf.ze státního	114.800.000,00	45.820.224,00	42.751.189,09	37,24	93,30
0000	4222	Investiční přijaté transfery od krajů		3.619.057,00	3.619.057,00	*****	100,00
0000	4223	Investiční přijaté transfery od regionální			3.759.505,60	*****	*****
* 0000		Bez ODPA	201.135.000,00	129.821.187,00	266.326.495,67	132,41	205,15
2212	2111	Příjmy z poskytování služeb a výrobků					
2212	2321	Přijaté neinvestiční dary					
2212	3121	Přijaté dary na pořízení dlouhodobého maje			351.570,00	*****	*****
* 2212		Silnice			351.570,00	*****	*****
2310	2132	Příjmy z pronájmu ost. nemovit. a jejich č		496.000,00	1.311.748,00	*****	264,47
2310	3121	Přijaté dary na pořízení dlouhodobého maje			120.000,00	*****	*****

* 2310	Pitná voda		496.000,00	1.431.748,00	*****	288,66
2321 2132	Příjmy z pronájmu ost. nemovit. a jejich č		2.418.000,00	3.490.022,00	*****	144,34
* 2321	Odvádění a čištění odpadních vod a nakl.s		2.418.000,00	3.490.022,00	*****	144,34
3113 2111	Příjmy z poskytování služeb a výrobků	80.000,00	23.000,00	46.268,00	57,84	201,17

3113	2132	Příjmy z pronájmu ost. nemovit. a jejich č	60.000,00	154.000,00	326.536,51	544,23	212,04
*	3113	Základní školy	140.000,00	177.000,00	372.804,51	266,29	210,62
3114	2111	Příjmy z poskytování služeb a výrobků					
3114	2132	Příjmy z pronájmu ost. nemovit. a jejich č					
*	3114	Speciální základní školy					
3312	3121	Přijaté dary na pořízení dlouhodobého maje					
*	3312	Hudební činnost					
3314	2111	Příjmy z poskytování služeb a výrobků	50.000,00	50.000,00	75.400,00	150,80	150,80
*	3314	Činnosti knihovnické	50.000,00	50.000,00	75.400,00	150,80	150,80
3349	2111	Příjmy z poskytování služeb a výrobků		60.000,00	272.950,40	*****	454,92
*	3349	Ostatní záležitosti sdělovacích prostředků		60.000,00	272.950,40	*****	454,92
3399	2111	Příjmy z poskytování služeb a výrobků	10.000,00	10.000,00	71.367,00	713,67	713,67
3399	2321	Přijaté neinvestiční dary	20.000,00	20.000,00	74.500,00	372,50	372,50
*	3399	Ostatní záležitosti kultury, církví a sděl.	30.000,00	30.000,00	145.867,00	486,22	486,22
3412	2132	Příjmy z pronájmu ost. nemovit. a jejich č	80.000,00	5.000,00	79.600,00	99,50	*****
*	3412	Sportovní zařízení v majetku obce	80.000,00	5.000,00	79.600,00	99,50	*****
3429	2111	Příjmy z poskytování služeb a výrobků	15.000,00	15.000,00			
3429	2132	Příjmy z pronájmu ost. nemovit. a jejich č	6.000,00	6.000,00	4.145,00	69,08	69,08
*	3429	Ostatní zájmová činnost a rekreace	21.000,00	21.000,00	4.145,00	19,74	19,74
3519	2132	Příjmy z pronájmu ost. nemovit. a jejich č		775.800,00	775.650,00	*****	99,98
*	3519	Ostatní ambulantní péče		775.800,00	775.650,00	*****	99,98
3612	2111	Příjmy z poskytování služeb a výrobků	1.750.000,00	1.240.000,00	1.846.634,00	105,52	148,92
3612	2132	Příjmy z pronájmu ost. nemovit. a jejich č	2.500.000,00	3.210.000,00	3.181.755,00	127,27	99,12
*	3612	Bytové hospodářství	4.250.000,00	4.450.000,00	5.028.389,00	118,32	113,00
3613	2111	Příjmy z poskytování služeb a výrobků	50.000,00	108.000,00	167.794,00	335,59	155,36
3613	2132	Příjmy z pronájmu ost. nemovit. a jejich č	500.000,00	1.680.000,00	628.185,00	125,64	37,39
*	3613	Nebytové hospodářství	550.000,00	1.788.000,00	795.979,00	144,72	44,52
3631	2132	Příjmy z pronájmu ost. nemovit. a jejich č			1.600,00	*****	*****
*	3631	Veřejné osvětlení			1.600,00	*****	*****
3632	2111	Příjmy z poskytování služeb a výrobků	130.000,00	130.000,00	127.409,00	98,01	98,01
*	3632	Pohřebnictví	130.000,00	130.000,00	127.409,00	98,01	98,01
3633	2111	Příjmy z poskytování služeb a výrobků			8.700,05	*****	*****
*	3633	Výstavba a údržba místních inženýrských sí			8.700,05	*****	*****
3639	3113	Příjmy z prodeje ostatního hmotného dlouho			3.900.000,00	*****	*****

* 3639	Komunální služby a územní rozvoj j.n.			3.900.000,00	*****	*****
3722 2111	Příjmy z poskytování služeb a výrobků	500.000,00	500.000,00	926.531,05	185,31	185,31
* 3722	Sběr a svoz komunálních odpadů	500.000,00	500.000,00	926.531,05	185,31	185,31
3744 2322	Přijaté pojistné náhrady		260.774,00	559.889,00	*****	214,70

* 3744	Protierozní, protilavinová a protipožární		260.774,00		559.889,00	*****	214,70
3749 2132	Příjmy z pronájmu ost. nemovit. a jejich č						
* 3749	Ostatní činnosti k ochraně přírody a kraji						
4351 2111	Příjmy z poskytování služeb a výrobků	500.000,00	400.000,00		396.925,00	79,39	99,23
* 4351	Osobní asist., peč.služba a podpora samost	500.000,00	400.000,00		396.925,00	79,39	99,23
5512 2111	Příjmy z poskytování služeb a výrobků	28.000,00	4.000,00		19.440,00	69,43	486,00
5512 2132	Příjmy z pronájmu ost. nemovit. a jejich č	10.000,00	24.000,00		24.624,00	246,24	102,60
5512 3113	Příjmy z prodeje ostatního hmotného dlouho		80.650,00		80.650,00	*****	100,00
* 5512	Požární ochrana - dobrovolná část	38.000,00	108.650,00		124.714,00	328,19	114,79
6171 2111	Příjmy z poskytování služeb a výrobků		50.000,00		26.103,00	*****	52,21
6171 2321	Přijaté neinvestiční dary		59.000,00		59.000,00	*****	100,00
* 6171	Činnost místní správy		109.000,00		85.103,00	*****	78,08
6310 2141	Příjmy z úroků (část)	400.000,00	100.000,00		99.582,71	24,90	99,58
6310 2211	Sankční platby přijaté od státu, obcí a kr	20.000,00	6.000,00		23.400,00	117,00	390,00
6310 2324	Přijaté nekapitálové příspěvky a náhrady						
* 6310	Obecné příjmy a výdaje z finančních operac	420.000,00	106.000,00		122.982,71	29,28	116,02
6402 2329	Ostatní nedaňové příjmy jinde nezařazené						
* 6402	Finanční vypořádání minulých let						
6409 2111	Příjmy z poskytování služeb a výrobků				33.475,90	*****	*****
6409 2119	Ostatní příjmy z vlastní činnosti						
6409 2131	Příjmy z pronájmu pozemků	12.000,00	12.000,00		67.719,79	564,33	564,33
6409 2139	Ostatní příjmy z pronájmu majetku						
6409 2141	Příjmy z úroků (část)						
6409 2321	Přijaté neinvestiční dary						
6409 2322	Přijaté pojistné náhrady						
6409 2328	Neidentifikované příjmy				1.815,00	*****	*****
6409 2329	Ostatní nedaňové příjmy jinde nezařazené				13.476,00	*****	*****
6409 3111	Příjmy z prodeje pozemků	6.000.000,00	3.800.000,00				
6409 3114	Příjmy z prodeje nehmotného dlouhodobého m				1.000,00	*****	*****
6409 3129	Ostatní investiční příjmy j.n.				18.694,50	*****	*****
* 6409	Ostatní činnosti j.n.	6.012.000,00	3.812.000,00		136.181,19	2,27	3,57
**		213.856.000,00	145.518.411,00		285.540.655,58	133,52	196,22

II. ROZPOČTOVÉ VÝDAJE

OdPa	Pol	Popis	Schválený rozpočet	Rozpočet	Výsledek od	Č/RS %	Č/RU %	
a	b		1	po změnách	počátku roku			
				2	3			
1036	5169	Nákup ostatních služeb	125.000,00	125.000,00	66.620,50	53,30	53,30	
*	1036	Správa v lesním hospodářství	125.000,00	125.000,00	66.620,50	53,30	53,30	
2212	5139	Nákup materiálu j.n.	250.000,00	250.000,00	151.621,00	60,65	60,65	
2212	5151	Studená voda			1.385,00	*****	*****	
2212	5154	Elektrická energie	120.000,00	120.000,00	154.546,82	128,79	128,79	
2212	5169	Nákup ostatních služeb	200.000,00	200.000,00	61.513,10	30,76	30,76	
2212	5171	Opravy a udržování	1.000.000,00	1.887.918,00	1.589.160,00	158,92	84,18	
2212	6121	Budovy, haly a stavby	16.000.000,00	6.040.555,00	5.074.941,48	31,72	84,01	
*	2212	Silnice	17.570.000,00	8.498.473,00	7.033.167,40	40,03	82,76	
2221	5193	Výdaje na dopravní územní obslužnost	500.000,00	1.070.000,00	505.018,75	101,00	47,20	
*	2221	Provoz veřejné silniční dopravy	500.000,00	1.070.000,00	505.018,75	101,00	47,20	
2310	5151	Studená voda			528,00	*****	*****	
2310	5154	Elektrická energie			1.500,00	*****	*****	
2310	5169	Nákup ostatních služeb	135.000,00	522.200,00				
2310	5171	Opravy a udržování	100.000,00	100.000,00	11.848,00	11,85	11,85	
2310	6121	Budovy, haly a stavby	47.108.000,00	49.836.358,00	48.699.514,49	103,38	97,72	
*	2310	Pitná voda	47.343.000,00	50.458.558,00	48.710.390,49	102,89	96,54	
2321	5137	Drobný hmotný dlouhodobý majetek			2.973,00	*****	*****	
2321	5154	Elektrická energie			424.216,00	121,20	121,20	
2321	5169	Nákup ostatních služeb	350.000,00	350.000,00	45.064,00	45,06	11,27	
2321	5171	Opravy a udržování	100.000,00	400.000,00	14.000,00	*****	*****	
2321	5182	Poskytované zálohy vlastní pokladně			10.530.233,42	161,82	105,30	
2321	6121	Budovy, haly a stavby	6.507.494,00	10.000.000,00				
*	2321	Odvádění a čištění odpadních vod a nakl.s	6.957.494,00	10.750.000,00	11.016.486,42	158,34	102,48	
3111	5021	Ostatní osobní výdaje			4.148,00	*****	*****	
3111	5031	Povinné poj.na soc.zab.a přísp.na st.pol.z			640.000,00	*****	100,00	
3111	5032	Povinné poj.na veřejné zdravotní pojištění			70.000,00	13,16	13,16	
3111	5137	Drobný hmotný dlouhodobý majetek			220.000,00	27.295,80	5,25	12,41
3111	5164	Nájemné			1.645.000,00	100,00	100,00	
3111	5169	Nákup ostatních služeb	70.000,00	70.000,00	1.076.945,00	106,42	62,33	
3111	5171	Opravy a udržování	520.000,00	220.000,00				
3111	5331	Neinvestiční příspěvky zřízeným příspěvkov	1.645.000,00	1.645.000,00	3.402.599,80	104,79	79,08	
3111	6121	Budovy, haly a stavby	1.012.000,00	1.727.750,00				
*	3111	Předškolní zařízení	3.247.000,00	4.302.750,00				
3113	5151	Studená voda	4.000,00	30.000,00	23.476,00	586,90	78,25	
3113	5153	Plyn	1.460.000,00	1.460.000,00	1.164.378,73	79,75	79,75	
3113	5154	Elektrická energie	160.000,00	160.000,00	653.650,00	408,53	408,53	
3113	5164	Nájemné	500.000,00	500.000,00	555.540,64	111,11	111,11	
3113	5169	Nákup ostatních služeb	150.000,00	90.000,00	89.705,80	59,80	99,67	
3113	5171	Opravy a udržování	600.000,00	262.086,00	137.028,03	22,84	52,28	
3113	5331	Neinvestiční příspěvky zřízeným příspěvkov	3.371.000,00	2.871.000,00	2.871.000,00	85,17	100,00	
3113	6121	Budovy, haly a stavby	3.822.000,00	80.000,00	34.800,00	0,91	43,50	

* 3113	Základní školy	10.067.000,00	5.453.086,00	5.529.579,20	54,93	101,40
3141 5169	Nákup ostatních služeb	5.000,00	5.000,00			
3141 5171	Opravy a udržování	60.000,00	60.000,00	30.250,00	50,42	50,42
3141 5331	Neinvestiční příspěvky zřízeným příspěvkov	570.000,00	570.000,00	570.000,00	100,00	100,00
3141 6121	Budovy, haly a stavby	1.036.000,00	14.225.000,00	14.237.538,47	*****	100,09
3141 6122	Stroje, přístroje a zařízení		203.000,00	202.179,00	*****	99,60

* 3141	Školní stravování při předšk.a zákl.vzdělá	1.671.000,00	15.063.000,00	15.039.967,47	900,06	99,85
3314 5011	Platy zaměstnanců v pracovním poměru	578.124,00	578.124,00	704.642,00	121,88	121,88
3314 5031	Povinné poj.na soc.zab.a přísp.na st.pol.z	144.531,00	144.531,00	180.480,00	124,87	124,87
3314 5032	Povinné poj.na veřejné zdravotní pojištění	52.031,00	52.031,00	64.968,00	124,86	124,86
3314 5136	Knihy, učební pomůcky a tisk	200.000,00	200.000,00	173.101,90	86,55	86,55
3314 5137	Drobný hmotný dlouhodobý majetek	15.000,00	15.000,00	6.109,00	40,73	40,73
3314 5139	Nákup materiálu j.n.	10.000,00	10.000,00	9.449,49	94,49	94,49
3314 5154	Elektrická energie	100.000,00	100.000,00	102.838,53	102,84	102,84
3314 5161	Služby pošt	4.000,00	4.000,00	1.835,20	45,88	45,88
3314 5162	Služby telekomunikací a radiokomunikací	15.000,00	15.000,00	9.551,42	63,68	63,68
3314 5164	Nájemné	160.000,00	160.000,00	150.600,00	94,13	94,13
3314 5169	Nákup ostatních služeb	15.000,00	15.000,00	13.723,15	91,49	91,49
3314 5171	Opravy a udržování	5.000,00	5.000,00			
3314 5172	Programové vybavení	15.000,00	15.000,00	27.475,00	183,17	183,17
3314 5173	Cestovné (tuzemské i zahraniční)	1.000,00	1.000,00			
3314 5175	Pohoštění	1.000,00	1.000,00			
3314 5182	Poskytované zálohy vlastní pokladně					
- - - - -	- - - - -	- - - - -	- - - - -	- - - - -	- - - - -	- - - - -
* 3314	Činnosti knihovnické	1.315.686,00	1.315.686,00	1.444.773,69	109,81	109,81
3319 5021	Ostatní osobní výdaje	12.000,00	12.000,00	12.000,00	100,00	100,00
3319 5031	Povinné poj.na soc.zab.a přísp.na st.pol.z	3.000,00	3.000,00			
3319 5032	Povinné poj.na veřejné zdravotní pojištění	1.080,00	1.080,00			
3319 5136	Knihy, učební pomůcky a tisk	5.000,00	5.000,00			
3319 5139	Nákup materiálu j.n.	4.000,00	4.000,00			
3319 5167	Služby školení a vzdělávání					
3319 5169	Nákup ostatních služeb	3.000,00	3.000,00			
- - - - -	- - - - -	- - - - -	- - - - -	- - - - -	- - - - -	- - - - -
* 3319	Ostatní záležitosti kultury	28.080,00	28.080,00	12.000,00	42,74	42,74
3349 5011	Platy zaměstnanců v pracovním poměru					
3349 5021	Ostatní osobní výdaje	54.000,00	54.000,00	54.000,00	100,00	100,00
3349 5031	Povinné poj.na soc.zab.a přísp.na st.pol.z	13.500,00	13.500,00	9.000,00	66,67	66,67
3349 5032	Povinné poj.na veřejné zdravotní pojištění	4.860,00	4.860,00	3.240,00	66,67	66,67
3349 5169	Nákup ostatních služeb	400.000,00	420.000,00	347.546,50	86,89	82,75
- - - - -	- - - - -	- - - - -	- - - - -	- - - - -	- - - - -	- - - - -
* 3349	Ostatní záležitosti sdělovacích prostředků	472.360,00	492.360,00	413.786,50	87,60	84,04
3399 5137	Drobný hmotný dlouhodobý majetek			12.573,00	*****	*****
3399 5139	Nákup materiálu j.n.	20.000,00	20.000,00	3.078,00	15,39	15,39
3399 5164	Nájemné	18.000,00	18.000,00	15.125,00	84,03	84,03
3399 5169	Nákup ostatních služeb	62.000,00	82.000,00	84.468,00	136,24	103,01
3399 5175	Pohoštění	50.000,00	50.000,00	46.953,00	93,91	93,91
3399 5182	Poskytované zálohy vlastní pokladně			52.000,00	*****	*****
3399 5194	Věcné dary	50.000,00	50.000,00	39.493,00	78,99	78,99
- - - - -	- - - - -	- - - - -	- - - - -	- - - - -	- - - - -	- - - - -
* 3399	Ostatní záležitosti kultury,církví a sděl.	200.000,00	220.000,00	253.690,00	126,85	115,31
3412 5151	Studená voda			152.177,00	*****	*****
3412 5171	Opravy a udržování	300.000,00	1.013.324,00	165.344,00	55,11	16,32
3412 5229	Ostatní nein.v.transfery nezisk.a podob.org			714.040,00	*****	*****
3412 5329	Ostatní nein.v.transfery veř.rozp.územní úr	686.000,00	686.000,00			
3412 6121	Budovy, haly a stavby	475.000,00	275.000,00	66.792,00	14,06	24,29
- - - - -	- - - - -	- - - - -	- - - - -	- - - - -	- - - - -	- - - - -
* 3412	Sportovní zařízení v majetku obce	1.461.000,00	1.974.324,00	1.098.353,00	75,18	55,63
3421 5169	Nákup ostatních služeb	20.000,00	20.000,00	5.076,15	25,38	25,38
3421 5171	Opravy a udržování	110.000,00	110.000,00	15.817,50	14,38	14,38
3421 5331	Neinvestiční příspěvky zřízeným příspěvkov	330.000,00	230.000,00	330.000,00	100,00	143,48
- - - - -	- - - - -	- - - - -	- - - - -	- - - - -	- - - - -	- - - - -
* 3421	Využití volného času dětí a mládeže	460.000,00	360.000,00	350.893,65	76,28	97,47

3429	5154	Elektrická energie			159.539,58	*****	*****
3429	5169	Nákup ostatních služeb	5.000,00	5.000,00	274,60	5,49	5,49

*	3429	Ostatní zájmová činnost a rekreace	5.000,00	5.000,00	159.814,18	*****	*****
3519	5151	Studená voda					
3519	5169	Nákup ostatních služeb			2.160,00	*****	*****

3519	5171	Opravy a udržování	100.000,00	100.000,00	1.759,00	1,76	1,76
*	3519	Ostatní ambulantní péče	100.000,00	100.000,00	3.919,00	3,92	3,92
3612	5011	Platy zaměstnanců v pracovním poměru	213.096,00	213.096,00	242.811,00	113,94	113,94
3612	5021	Ostatní osobní výdaje			79.034,00	*****	*****
3612	5031	Povinné poj.na soc.zab.a přísp.na st.pol.z	53.274,00	53.274,00	73.821,00	138,57	138,57
3612	5032	Povinné poj.na veřejné zdravotní pojištění	19.179,00	19.179,00	26.565,00	138,51	138,51
3612	5137	Drobný hmotný dlouhodobý majetek		10.000,00	10.133,00	*****	101,33
3612	5139	Nákup materiálu j.n.	70.000,00	70.000,00	8.326,00	11,89	11,89
3612	5151	Studená voda	300.000,00	300.000,00	327.142,00	109,05	109,05
3612	5153	Plyn	930.000,00	930.000,00	1.189.695,31	127,92	127,92
3612	5154	Elektrická energie	300.000,00	300.000,00	276.511,55	92,17	92,17
3612	5162	Služby telekomunikací a radiokomunikací		50.000,00	56.643,84	*****	113,29
3612	5164	Nájemné		36.000,00			
3612	5169	Nákup ostatních služeb	340.000,00	330.000,00	289.970,32	85,29	87,87
3612	5171	Opravy a udržování	2.730.000,00	2.239.947,00	713.508,52	26,14	31,85
3612	5182	Poskytované zálohy vlastní pokladně					
*	3612	Bytové hospodářství	4.955.549,00	4.551.496,00	3.294.161,54	66,47	72,38
3613	5137	Drobný hmotný dlouhodobý majetek					
3613	5139	Nákup materiálu j.n.			3.527,00	*****	*****
3613	5151	Studená voda		30.000,00	51.573,00	171,91	171,91
3613	5153	Plyn	50.000,00	50.000,00	494.051,44	988,10	988,10
3613	5154	Elektrická energie	60.000,00	60.000,00	274.248,15	457,08	457,08
3613	5164	Nájemné		24.000,00	43.045,00	*****	179,35
3613	5169	Nákup ostatních služeb	20.000,00	320.000,00	74.018,64	370,09	23,13
3613	5171	Opravy a udržování	500.000,00	700.000,00	552.292,39	110,46	78,90
3613	6121	Budovy, haly a stavby	14.925.845,00	10.920.711,00	10.734.841,75	71,92	98,30
*	3613	Nebytové hospodářství	15.585.845,00	12.104.711,00	12.227.597,37	78,45	101,02
3631	5169	Nákup ostatních služeb	1.914.615,00	1.914.615,00	2.350.160,00	122,75	122,75
3631	6121	Budovy, haly a stavby	1.350.000,00	1.000.000,00	121.866,00	9,03	12,19
*	3631	Veřejné osvětlení	3.264.615,00	2.914.615,00	2.472.026,00	75,72	84,81
3632	5139	Nákup materiálu j.n.	40.000,00	15.000,00			
3632	5151	Studená voda	7.000,00	7.000,00	746,00	10,66	10,66
3632	5169	Nákup ostatních služeb	100.000,00	30.000,00	2.723,00	2,72	9,08
3632	6121	Budovy, haly a stavby	130.000,00	30.000,00			
*	3632	Pohřebnictví	277.000,00	82.000,00	3.469,00	1,25	4,23
3633	5169	Nákup ostatních služeb	200.000,00	200.000,00	150.640,00	75,32	75,32
3633	5171	Opravy a udržování	150.000,00	150.000,00	342.172,35	228,11	228,11
3633	6121	Budovy, haly a stavby	2.130.000,00	2.330.000,00	281.300,00	13,21	12,07
*	3633	Výstavba a údržba místních inženýrských sí	2.480.000,00	2.680.000,00	774.112,35	31,21	28,88
3635	5168	Služby zpracování dat					
3635	5169	Nákup ostatních služeb	200.000,00	30.000,00	24.108,00	12,05	80,36
3635	6121	Budovy, haly a stavby	1.550.000,00	900.000,00	820.893,21	52,96	91,21
*	3635	Územní plánování	1.750.000,00	930.000,00	845.001,21	48,29	90,86
3636	5189	Ostatní poskytované zálohy a jistiny			18.036,99	*****	*****
*	3636	Územní rozvoj			18.036,99	*****	*****
3639	5011	Platy zaměstnanců v pracovním poměru	2.748.923,00	2.748.923,00	2.913.771,00	106,00	106,00

3639 5021	Ostatní osobní výdaje	70.000,00	70.000,00	32.800,00	46,86	46,86
3639 5031	Povinné poj.na soc.zab.a přísp.na st.pol.z	704.731,00	704.731,00	722.648,00	102,54	102,54
3639 5032	Povinné poj.na veřejné zdravotní pojištění	253.703,00	253.703,00	260.156,00	102,54	102,54
3639 5038	Povinné pojistné na úrazové pojištění					
3639 5132	Ochranné pomůcky	25.000,00	25.000,00	21.182,28	84,73	84,73
3639 5134	Prádlo, oděv a obuv	30.000,00	30.000,00	27.225,72	90,75	90,75
3639 5136	Knihy, učební pomůcky a tisk					
3639 5137	Drobný hmotný dlouhodobý majetek	80.000,00	80.000,00	162.384,00	202,98	202,98

3639	5139	Nákup materiálu j.n.	400.000,00	400.000,00	473.277,68	118,32	118,32
3639	5151	Studená voda	15.000,00	15.000,00	3.347,00	22,31	22,31
3639	5153	Plyn	90.000,00	110.000,00	139.842,13	155,38	127,13
3639	5154	Elektrická energie	40.000,00	40.000,00	35.850,05	89,63	89,63
3639	5156	Pohonné hmoty a maziva	300.000,00	300.000,00	323.215,64	107,74	107,74
3639	5162	Služby telekomunikací a radiokomunikací			8.419,09	*****	*****
3639	5163	Služby peněžních ústavů		20.000,00	1.967,00	*****	9,84
3639	5164	Nájemné	591.000,00	591.000,00	621.944,00	105,24	105,24
3639	5167	Služby školení a vzdělávání	40.000,00	40.000,00	6.500,00	16,25	16,25
3639	5169	Nákup ostatních služeb	400.000,00	400.000,00	48.243,21	12,06	12,06
3639	5171	Opravy a udržování	100.000,00	100.000,00	106.201,00	106,20	106,20
3639	5182	Poskytované zálohy vlastní pokladně					
3639	5189	Ostatní poskytované zálohy a jistiny			49.906,89-	*****	*****
3639	6121	Budovy, haly a stavby	2.850.000,00	600.000,00	353.320,00	12,40	58,89
3639	6123	Dopravní prostředky	1.000.000,00	300.000,00	199.480,00	19,95	66,49
*	3639	Komunální služby a územní rozvoj j.n.	9.738.357,00	6.828.357,00	6.411.866,91	65,84	93,90
	3722	5169 Nákup ostatních služeb	7.040.000,00	7.040.000,00	7.400.221,00	105,12	105,12
	3722	6121 Budovy, haly a stavby		243.210,00	72.600,00	*****	29,85
*	3722	Sběr a svoz komunálních odpadů	7.040.000,00	7.283.210,00	7.472.821,00	106,15	102,60
	3729	5169 Nákup ostatních služeb	125.000,00	125.000,00	5.554,00	4,44	4,44
*	3729	Ostatní nakládání s odpady	125.000,00	125.000,00	5.554,00	4,44	4,44
	3744	5139 Nákup materiálu j.n.			26.436,00	*****	*****
	3744	5169 Nákup ostatních služeb	50.000,00	50.000,00	71.107,00	142,21	142,21
	3744	5171 Opravy a udržování					
	3744	5182 Poskytované zálohy vlastní pokladně					
	3744	5493 Účelové neinvest. transf. nepodnikajícím f			30.000,00	*****	*****
	3744	6121 Budovy, haly a stavby	350.000,00	350.000,00			
*	3744	Protierozní, protilavinová a protipožární	400.000,00	400.000,00	127.543,00	31,89	31,89
	3745	5137 Drobný hmotný dlouhodobý majetek					
	3745	5164 Nájemné					
	3745	6121 Budovy, haly a stavby		3.126.510,00	3.133.509,53	*****	100,22
*	3745	Péče o vzhled obcí a veřejnou zeleň		3.126.510,00	3.133.509,53	*****	100,22
	3749	5137 Drobný hmotný dlouhodobý majetek			222.035,00	*****	*****
	3749	5139 Nákup materiálu j.n.	20.000,00	20.000,00	13.685,00	68,43	68,43
	3749	5169 Nákup ostatních služeb	140.000,00	140.000,00	54.052,00	38,61	38,61
	3749	5171 Opravy a udržování		440.000,00	48.146,00	*****	10,94
	3749	6121 Budovy, haly a stavby	5.562.200,00	5.587.200,00	4.846.647,00	87,14	86,75
*	3749	Ostatní činnosti k ochraně přírody a kraji	5.722.200,00	6.187.200,00	5.184.565,00	90,60	83,80
	4351	5011 Platy zaměstnanců v pracovním poměru	1.030.344,00	1.030.344,00	996.607,00	96,73	96,73
	4351	5031 Povinné poj.na soc.zab.a přísp.na st.pol.z	257.586,00	257.586,00	249.157,00	96,73	96,73
	4351	5032 Povinné poj.na veřejně zdravotní pojištění	92.731,00	92.731,00	89.697,00	96,73	96,73
	4351	5038 Povinné pojistné na úrazové pojištění					
	4351	5136 Knihy, učební pomůcky a tisk		2.000,00			
	4351	5137 Drobný hmotný dlouhodobý majetek		30.000,00			
	4351	5139 Nákup materiálu j.n.		30.000,00	19.309,00	*****	64,36
	4351	5156 Pohonné hmoty a maziva		82.000,00	85.950,85	*****	104,82
	4351	5162 Služby telekomunikací a radiokomunikací		3.000,00			
	4351	5163 Služby peněžních ústavů		9.000,00	11.980,00	*****	133,11
	4351	5167 Služby školení a vzdělávání		3.000,00			
	4351	5169 Nákup ostatních služeb		43.000,00	22.401,90	*****	52,10

4351 5171	Opravy a udržování		12.000,00		41.653,00	*****	347,11
4351 5173	Cestovné (tuzemské i zahraniční)		1.000,00		608,00	*****	60,80
4351 5175	Pohoštění		8.000,00		3.570,00	*****	44,63
4351 5194	Věcné dary		7.000,00		6.153,00	*****	87,90
4351 5362	Platby daní a poplatků státnímu rozpočtu				5.000,00	*****	*****
4351 5909	Ostatní neinvestiční výdaje j.n.	230.000,00					

* 4351	Osobní asist., peč.služba a podpora samost	1.610.661,00	1.610.661,00		1.532.086,75	95,12	95,12

5311	5154	Elektrická energie			30.000,00			
5311	5169	Nákup ostatních služeb	200.000,00		200.000,00	129.914,00	64,96	64,96
*	5311	Bezpečnost a veřejný pořádek	200.000,00		230.000,00	129.914,00	64,96	56,48
5512	5011	Platy zaměstnanců v pracovním poměru						
5512	5021	Ostatní osobní výdaje	53.000,00		53.000,00	63.118,00	119,09	119,09
5512	5029	Ostatní platby za provedenou práci jinde n	20.000,00		20.000,00	6.482,31	32,41	32,41
5512	5031	Povinné poj.na soc.zab.a přísp.na st.pol.z	13.250,00		13.250,00	8.700,00	65,66	65,66
5512	5032	Povinné poj.na veřejné zdravotní pojištění	4.770,00		4.770,00	3.132,00	65,66	65,66
5512	5134	Prádlo, oděv a obuv	45.000,00		45.000,00	30.584,00	67,96	67,96
5512	5137	Drobný hmotný dlouhodobý majetek	20.000,00		20.000,00	96.815,94	484,08	484,08
5512	5139	Nákup materiálu j.n.	20.000,00		27.000,00	48.987,06	244,94	181,43
5512	5151	Studená voda	3.000,00		3.000,00			
5512	5153	Plyn	50.000,00		50.000,00	68.644,93	137,29	137,29
5512	5154	Elektrická energie	15.000,00		30.000,00	29.164,09	194,43	97,21
5512	5156	Pohonné hmoty a maziva	50.000,00		50.000,00	41.866,66	83,73	83,73
5512	5162	Služby telekomunikací a radiokomunikací			5.000,00	6.143,48	*****	122,87
5512	5163	Služby peněžních ústavů						
5512	5167	Služby školení a vzdělávání	25.000,00		25.000,00	3.350,00	13,40	13,40
5512	5169	Nákup ostatních služeb	20.000,00		3.000,00	37.783,75	188,92	*****
5512	5171	Opravy a udržování	50.000,00		50.000,00	20.830,00	41,66	41,66
5512	5172	Programové vybavení			2.000,00	1.198,00	*****	59,90
5512	5175	Pohoštění			2.500,00	2.035,00	*****	81,40
5512	5182	Poskytované zálohy vlastní pokladně						
5512	6122	Stroje, přístroje a zařízení			77.000,00	76.544,00	*****	99,41
5512	6123	Dopravní prostředky			97.000,00	97.000,00	*****	100,00
*	5512	Požární ochrana - dobrovolná část	389.020,00		577.520,00	642.379,22	165,13	111,23
6112	5021	Ostatní osobní výdaje						
6112	5023	Odměny členů zastupitelstva obcí a krajů	1.343.500,00		1.343.500,00	1.287.749,00	95,85	95,85
6112	5031	Povinné poj.na soc.zab.a přísp.na st.pol.z	335.875,00		335.875,00	241.236,00	71,82	71,82
6112	5032	Povinné poj.na veřejné zdravotní pojištění	120.915,00		120.915,00	113.928,00	94,22	94,22
6112	5038	Povinné pojistné na úrazové pojištění						
6112	5136	Knihy, učební pomůcky a tisk	8.000,00		8.000,00	2.728,85	34,11	34,11
6112	5137	Drobný hmotný dlouhodobý majetek	65.000,00		65.000,00	54.236,00	83,44	83,44
6112	5139	Nákup materiálu j.n.	30.000,00		30.000,00	27.535,50	91,79	91,79
6112	5162	Služby telekomunikací a radiokomunikací	50.000,00		50.000,00	38.685,93	77,37	77,37
6112	5167	Služby školení a vzdělávání	20.000,00		20.000,00	30.868,20	154,34	154,34
6112	5169	Nákup ostatních služeb	50.000,00		50.000,00	56.268,60	112,54	112,54
6112	5172	Programové vybavení			5.997,00	5.997,00	*****	*****
6112	5173	Cestovné (tuzemské i zahraniční)	47.000,00		17.000,00	11.485,00	24,44	67,56
6112	5175	Pohoštění	25.000,00		25.000,00	21.140,00	84,56	84,56
6112	5179	Ostatní nákupy j.n.						
6112	5194	Věcné dary	20.000,00		20.000,00	23.820,00	119,10	119,10
*	6112	Zastupitelstva obcí	2.115.290,00		2.085.290,00	1.915.678,08	90,56	91,87
6114	5021	Ostatní osobní výdaje				92.182,00	*****	*****
6114	5031	Povinné poj.na soc.zab.a přísp.na st.pol.z				5.129,00	*****	*****
6114	5169	Nákup ostatních služeb				9.000,00	*****	*****
6114	5175	Pohoštění				3.960,00	*****	*****
*	6114	Volby do Parlamentu ČR				110.271,00	*****	*****
6115	5021	Ostatní osobní výdaje						
6115	5169	Nákup ostatních služeb						
6115	5175	Pohoštění						
*	6115	Volby do zastupitelstev územních samospráv						

6118 5021	Ostatní osobní výdaje		78.586,00		78.586,00	*****	100,00
6118 5169	Nákup ostatních služeb		9.000,00		9.000,00	*****	100,00
6118 5175	Pohoštění		7.920,00		7.920,00	*****	100,00
<hr/>							
* 6118	Volba prezidenta republiky		95.506,00		95.506,00	*****	100,00
6171 5011	Platy zaměstnanců v pracovním poměru	11.388.556,00	11.767.556,00		10.792.145,00	94,76	91,71

6171 5021	Ostatní osobní výdaje	617.000,00	617.000,00	841.306,00	136,35	136,35
6171 5023	Odměny členů zastupitelstva obcí a krajů					
6171 5031	Povinné poj.na soc.zab.a přísp.na st.pol.z	3.001.389,00	3.096.139,00	2.879.740,00	95,95	93,01
6171 5032	Povinné poj.na veřejné zdravotní pojištění	1.080.500,00	1.114.610,00	1.041.949,00	96,43	93,48
6171 5038	Povinné pojistné na úrazové pojištění					
6171 5136	Knihy, učební pomůcky a tisk	35.000,00	38.000,00	49.060,91	140,17	129,11
6171 5137	Drobný hmotný dlouhodobý majetek	500.000,00	150.000,00	173.637,00	34,73	115,76
6171 5139	Nákup materiálu j.n.	430.000,00	580.000,00	538.708,11	125,28	92,88
6171 5151	Studená voda	30.000,00	20.000,00	15.169,00	50,56	75,85
6171 5153	Plyn	300.000,00	300.000,00	191.502,88	63,83	63,83
6171 5154	Elektrická energie	150.000,00	150.000,00	74.234,23	49,49	49,49
6171 5156	Pohonné hmoty a maziva	50.000,00	50.000,00	48.807,29	97,61	97,61
6171 5161	Služby pošt	500.000,00	500.000,00	491.438,39	98,29	98,29
6171 5162	Služby telekomunikací a radiokomunikací	250.000,00	350.000,00	281.928,46	112,77	80,55
6171 5163	Služby peněžních ústavů					
6171 5164	Nájemné					
6171 5166	Konzultační, poradenské a právní služby	800.000,00	1.050.000,00	871.096,00	108,89	82,96
6171 5167	Služby školení a vzdělávání	150.000,00	89.000,00	79.265,00	52,84	89,06
6171 5169	Nákup ostatních služeb	1.250.000,00	1.575.000,00	2.057.852,31	164,63	130,66
6171 5171	Opravy a udržování	450.000,00	225.000,00	118.420,49	26,32	52,63
6171 5172	Programové vybavení	320.000,00	320.000,00	423.516,60	132,35	132,35
6171 5173	Cestovné (tuzemské i zahraniční)	30.000,00	20.000,00	11.493,00	38,31	57,47
6171 5175	Pohoštění	30.000,00	55.000,00	30.663,00	102,21	55,75
6171 5179	Ostatní nákupy j.n.	16.186,00	20.000,00			
6171 5182	Poskytované zálohy vlastní pokladně			37.000,00	*****	*****
6171 5194	Věcné dary	60.000,00	60.000,00	28.913,00	48,19	48,19
6171 5361	Nákup kolků	10.000,00	10.000,00			
6171 5362	Platby daní a poplatků státnímu rozpočtu	25.000,00	25.000,00	16.211,40	64,85	64,85
6171 6121	Budovy, haly a stavby					
6171 6122	Stroje, přístroje a zařízení	130.000,00	90.000,00	86.576,00	66,60	96,20
6171 6123	Dopravní prostředky					
6171 6125	Výpočetní technika	200.000,00	216.000,00	215.119,00	107,56	99,59
-	-	-	-	-	-	-
* 6171	Činnost místní správy	21.803.631,00	22.488.305,00	21.321.752,07	97,79	94,81
6310 5141	Úroky vlastní	800.000,00	1.000.000,00	1.311.968,29	164,00	131,20
6310 5163	Služby peněžních ústavů	50.000,00	280.000,00	254.411,59	508,82	90,86
6310 5169	Nákup ostatních služeb					
-	-	-	-	-	-	-
* 6310	Obecné příjmy a výdaje z finančních operac	850.000,00	1.280.000,00	1.566.379,88	184,28	122,37
6330 5163	Služby peněžních ústavů					
6330 5342	Převody FKSP a sociálnímu fondu obcí a kra			268.601,00	*****	*****
6330 5345	Převody vlastním rozpočtovým účtům			131.617.321,02	*****	*****
-	-	-	-	-	-	-
* 6330	Převody vlastním fondům v rozpočtech územn			131.885.922,02	*****	*****
6409 5038	Povinné pojistné na úrazové pojištění	75.161,00	76.754,00	73.230,00	97,43	95,41
6409 5163	Služby peněžních ústavů	440.000,00	440.000,00	364.258,00	82,79	82,79
6409 5164	Nájemné	25.000,00	25.000,00	4.630,00	18,52	18,52
6409 5168	Služby zpracování dat	200.000,00	335.000,00	225.719,80	112,86	67,38
6409 5169	Nákup ostatních služeb	10.000,00	20.000,00	133.173,05	*****	665,87
6409 5171	Opravy a udržování	40.000,00	30.000,00	7.260,00	18,15	24,20
6409 5179	Ostatní nákupy j.n.		1.000.000,00	1.000.000,00	*****	100,00
6409 5222	Neinvestiční transfery občanským sdružením					
6409 5229	Ostatní neiniv.transfery nezisk.a podob.org		438.000,00			
6409 5329	Ostatní neiniv.transfery veř.rozp.územní úr	390.000,00		25.000,00	6,41	*****
6409 5339	Neinvestiční transfery cizím příspěvkovým			296.850,00	*****	*****
6409 5362	Platby daní a poplatků státnímu rozpočtu		230.000,00	461.817,90	*****	200,79
6409 5363	Úhrady sankcí jiným rozpočtům					
6409 5499	Ostatní neinvestiční transfery obyvatelstv	346.051,00	353.631,00	256.304,00	74,07	72,48
6409 5909	Ostatní neinvestiční výdaje j.n.	2.400.000,00				

6409 6121	Budovy, haly a stavby	350.000,00					
6409 6130	Pozemky	500.000,00	400.000,00	80.244,00	16,05	20,06	
6409 6349	Ostatní invest. transf.veř.rozpočtům územn	3.750.000,00	1.850.000,00	1.846.603,20	49,24	99,82	

* 6409	Ostatní činnosti j.n.	8.526.212,00	5.198.385,00	4.775.089,95	56,00	91,86	

**		178.356.000,00	180.995.083,00	300.986.302,92	168,76	166,30	

Licence: D2FW
Zpracoval: Supervizor - p. hájková
IČO: 240931

***** UCR - GORDIC SOFTWARE *****
Datum zpracování: 20.01.2014 Čas zpracování: 18h 8m24s

UCRGBA1A (v Kč) verze 18032013
Strana: 10

III. FINANCOVÁNÍ - třída 8

N á z e v	číslo položky /řádku/	Schválený rozpočet	Rozpočet po změnách	Výsledek od počátku roku	% RS	% RU
text	r	1	2	3		
KRÁTKODOBÉ FINANCOVÁNÍ Z TUZEMSKA						
Krátkodobé vydané dluhopisy	(+) 8111					/
Uhrazené splátky krátkod.vydaných dluhopisů	(-) 8112					/
Krátkodobé přijaté půjčené prostředky	(+) 8113					/
Uhrazené splátky krátkodobých přij.půj.prostř.	(-) 8114					/
Změna stavu krátk.prostředků na bank.účtech (+/-)	8115	25.000.000,00	20.723.836,00	12.079.904,86-	48,32-	58,29-
Aktivní krátk.operace řízení likvidity-příjmy	(+) 8117					/
Aktivní krátk.operace řízení likvidity-výdaje	(-) 8118					/
DLOUHODOBÉ FINANCOVÁNÍ Z TUZEMSKA						
Dlouhodobé vydané dluhopisy	(+) 8121					/
Uhrazené splátky dlouh.vydaných dluhopisů	(-) 8122					/
Dlouhodobé přijaté půjčené prostředky	(+) 8123		15.252.834,00	97.972.126,03		/642,32
Uhrazené splátky dlouhodobých přij.půj.prostř.	(-) 8124	60.500.000,00-	500.000,00-	80.373.924,03-	132,85	/*****
Změna stavu dlouh.prostředků na bank.účtech (+/-)	8125					/
Aktivní dlouh.operace řízení likvidity-příjmy	(+) 8127					/
Aktivní dlouh.operace řízení likvidity-výdaje	(-) 8128					/
KRÁTKODOBÉ FINANCOVÁNÍ ZE ZAHRANIČÍ						
Krátkodobé vydané dluhopisy	(+) 8211					/
Uhrazené splátky krátk.vydaných dluhopisů	(-) 8212					/
Krátkodobé přijaté půjčené prostředky	(+) 8213					/
Uhrazené splátky krátkodobých přij.půj.prostř.	(-) 8214					/
Změna stavu krátk.prostředků na bank.účtech (+/-)	8215					/
Aktivní krátk.operace řízení likvidity-příjmy	(+) 8217					/
Aktivní krátk.operace řízení likvidity-výdaje	(-) 8218					/
DLOUHODOBÉ FINANCOVÁNÍ ZE ZAHRANIČÍ						
Dlouhodobé vydané dluhopisy	(+) 8221					/
Uhrazené splátky dlouh. vydaných dluhopisů	(-) 8222					/
Dlouhodobé přijaté půjčené prostředky	(+) 8223					/
Uhrazené splátky dlouhodobých přij.půj.prostř.	(-) 8224					/
Změna stavu dlouh.prostředků na bank.účtech (+/-)	8225					/
Aktivní dlouh.operace řízení likvidity-příjmy	(+) 8227					/
Aktivní dlouh.operace řízení likvidity-výdaje	(-) 8228					/
OPRAVNÉ POLOŽKY K PENĚŽNÍM OPERACÍM						
Operace z peněžních účtů organizace nemající charakter příjmů a výdajů vládního sektoru (+/-)	8901			9.927.350,20		/
Nereal.kurz.rozdíly pohyb.na deviz. účtech (+/-)	8902					/
Nepřevedené částky vyrovnávající schodek (+/-)	8905					/
FINANCOVÁNÍ (součet za třídu 8)	8000	35.500.000,00-	35.476.670,00	15.445.647,34	43,51-	43,54

IV. REKAPITULACE PŘÍJMŮ, VÝDAJŮ, FINANCOVÁNÍ A JEJICH KONSOLIDACE

N Á Z E V text	Číslo řádku r	Schválený rozpočet 41	Rozpočet po změnách 42	Výsledek od počátku roku 43	% RS	% RU
TRÍDA 1 - DAŇOVÉ PŘÍJMY	4010	72.314.000,00	67.164.000,00	71.890.718,15	99,41	/107,04
TRÍDA 2 - NEDAŇOVÉ PŘÍJMY	4020	6.821.000,00	12.135.574,00	15.086.245,41	221,17	/124,31
TRÍDA 3 - KAPITÁLOVÉ PŘÍJMY	4030	6.000.000,00	3.880.650,00	4.471.914,50	74,53	/115,24
TRÍDA 4 - PŘIJATÉ TRANSFERY	4040	128.721.000,00	62.338.187,00	194.091.777,52	150,78	/311,35
PŘÍJMY CELKEM	4050	213.856.000,00	145.518.411,00	285.540.655,58	133,52	/196,22
KONSOLIDACE PŘÍJMŮ	4060			131.885.922,02		/
v tom položky:						
2223 - Příjmy z finančního vypořádání minulých let mezi krajem a obcemi	4061					/
2226 - Příjmy z finančního vypořádání minulých let mezi obcemi	4062					/
2227 - Příjmy z finančního vypořádání minulých let mezi reg. radou a kraji, obcemi a DSO	4063					/
2441 - Splátky půjčených prostředků od obcí	4070					/
2442 - Splátky půjčených prostředků od krajů	4080					/
2443 - Splátky půjčených prostředků od region.rad	4081					/
2449 - Ostatní splátky půjčených prostředků od veřejných rozpočtů územní úrovně	4090					/
4121 - Neinvestiční přijaté transfery od obcí	4100	600.000,00	600.000,00	440.198,00	73,37	/ 73,37
4122 - Neinvestiční přijaté transfery od krajů	4110			608.922,00		/
4123 - Neinvestiční přijaté transfery od reg.rad	4111					/
4129 - Ostatní neinvestiční přijaté transfery od rozpočtů územní úrovně	4120					/
*4133 - Převody z vlastních rezervních fondů	4130					/
*4134 - Převody z rozpočtových účtů	4140			131.885.922,02		/
*4139 - Ostatní převody z vlastních fondů	4150					/
4221 - Investiční přijaté transfery od obcí	4170					/
4222 - Investiční přijaté transfery od krajů	4180		3.619.057,00	3.619.057,00		/100,00
4223 - Investiční přijaté transfery od region.rad	4181			3.759.505,60		/
4229 - Ostatní investiční přijaté transfery od rozpočtů územní úrovně	4190					/
ZJ 024 - Transfery přijaté z území jiného okresu	4191			313.398,00		/
ZJ 025 - Splátky půjčených prostředků přijatých z území jiného okresu	4192					/
ZJ 028 - Transfery přijaté z území jiného kraje	4193					/
ZJ 029 - Splátky půjčených prostředků přijatých z území jiného kraje	4194					/
PŘÍJMY CELKEM PO KONSOLIDACI	4200	213.856.000,00	145.518.411,00	153.654.733,56	71,85	/105,59
TRÍDA 5 - BĚŽNÉ VÝDAJE	4210	67.617.461,00	70.489.789,00	198.096.815,37	292,97	/281,03
TRÍDA 6 - KAPITÁLOVÉ VÝDAJE	4220	110.738.539,00	110.505.294,00	102.889.487,55	92,91	/ 93,11
VÝDAJE CELKEM	4240	178.356.000,00	180.995.083,00	300.986.302,92	168,76	/166,30
KONSOLIDACE VÝDAJŮ	4250			131.885.922,02		/
v tom položky:						
5321 - Neinvestiční transfery obcím	4260					/
5323 - Neinvestiční transfery krajům	4270					/

5325 - Neinvestiční transfery regionálním radám	4271				/
5329 - Ostatní neinvestiční transfery veřejným rozpočtům územní úrovně	4280	1.076.000,00	686.000,00	25.000,00	2,32 / 3,64
*5342 - Převody FKSP a sociál.fondu obcí a krajů	4281			268.601,00	/
*5344 - Převody vlastním rezervním fondům úz.rozp.	4290				/
*5345 - Převody vlastním rozpočtovým účtům	4300			131.617.321,02	/
*5349 - Ostatní převody vlastním fondům	4310				/

IV. REKAPITULACE PŘÍJMŮ, VÝDAJŮ, FINANCOVÁNÍ A JEJICH KONSOLIDACE

N Á Z E V text	Číslo řádku r	Schválený rozpočet 41	Rozpočet po změnách 42	Výsledek od počátku roku 43	% RS	% RU
5366 - Výdaje z finančního vypořádání minulých let mezi krajem a obcemi	4321				/	
5367 - Výdaje z finančního vypořádání minulých let mezi obcemi	4322				/	
5368 - Výdaje z finančního vypořádání minulých let mezi reg.radou a kraji, obcemi a DSO	4323				/	
5641 - Neinvestiční půjčené prostředky obcím	4330				/	
5642 - Neinvestiční půjčené prostředky krajům	4340				/	
5643 - Neinvestiční půjčené prostředky reg. radám	4341				/	
5649 - Ostatní neinvestiční půjčené prostředky veřejným rozpočtům územní úrovně	4350				/	
6341 - Investiční transfery obcím	4360				/	
6342 - Investiční transfery krajům	4370				/	
6345 - Investiční transfery regionálním radám	4371				/	
6349 - Ostatní investiční transfery veřejným rozpočtům územní úrovně	4380	3.750.000,00	1.850.000,00	1.846.603,20	49,24	/ 99,82
6441 - Investiční půjčené prostředky obcím	4400				/	
6442 - Investiční půjčené prostředky krajům	4410				/	
6443 - Investiční půjčené prostředky region.radám	4411				/	
6449 - Ostatní investiční půjčené prostředky veřejným rozpočtům územní úrovně	4420				/	
ZJ 026 - Transfery poskytnuté na území jin. okr.	4421				/	
ZJ 027 - Půjčené prostředky poskytnuté na území jiného okresu	4422				/	
ZJ 035 - Transfery poskytnuté na území jin. kraje	4423				/	
ZJ 036 - Půjčené prostředky poskytnuté na území jiného kraje	4424				/	
VÝDAJE CELKEM PO KONSOLIDACI	4430	178.356.000,00	180.995.083,00	169.100.380,90	94,81	/ 93,43
SALDO PŘÍJMŮ A VÝDAJŮ PO KONSOLIDACI	4440	35.500.000,00	35.476.672,00-	15.445.647,34-	43,51-	/ 43,54
TŘÍDA 8 - FINANCOVÁNÍ	4450	35.500.000,00-	35.476.670,00	15.445.647,34	43,51-	/ 43,54
KONSOLIDACE FINANCOVÁNÍ	4460				/	
FINANCOVÁNÍ CELKEM PO KONSOLIDACI	4470	35.500.000,00-	35.476.670,00	15.445.647,34	43,51-	/ 43,54

!!! Poznámka: "*" - položky takto označené vstupují v této variantě výkazu do konsolidace !!!

VI. STAVY A OBRATY NA BANKOVNÍCH ÚČTECH

Název bankovního účtu text	Číslo řádku r	Počáteční stav k 1.1. 61	Stav ke konci vykazovaného období 62	Změna stavu bankovních účtů 63
Základní běžný účet	6010	10.239.636,96	22.422.070,63	12.182.433,67-
Běžné účty fondů ÚSC	6020	563.069,82	460.541,01	102.528,81
Běžné účty celkem	6030	10.802.706,78	22.882.611,64	12.079.904,86-
Termínované vklady dlouhodobé	6040			
Termínované vklady krátkodobé	6050			

VII. VYBRANÉ ZÁZNAMOVÉ JEDNOTKY

N á z e v text	Číslo řádku r	Schválený rozpočet 71	Rozpočet po změnách 72	Výsledek od počátku roku 73	% RS	% RU
ZJ 024 - Transfery přijaté z území jiného okresu v tom položky:	7090			313.398,00	/	
2226 - Příj.z fin.vypoř.min.let mezi obcemi	7092				/	
4121 - Neinvestiční přijaté transfery od obcí	7100			313.398,00	/	
4129 - Ost.neinv.přij.transfery od rozp.úz.úrovně	7110				/	
4221 - Investiční přijaté transfery od obcí	7120				/	
4229 - Ost.inv.přij.transfery od rozp. úz.úrovně	7130				/	
ZJ 025 - Splátky půjč.prostř.přij.z území j.okresu v tom položky:	7140				/	
2441 - Splátky půjčených prostředků od obcí	7150				/	
2449 - Ost.splátky půj.prostř.od veř.roz.úz.úrovně	7160				/	
ZJ 026 - Transfery poskytnuté na území jiného okr. v tom položky:	7170				/	
5321 - Neinvestiční transfery obcím	7180				/	
5329 - Ostatní neinv.transfery veř.rozp.úz.úrovně	7190				/	
5367 - Výd.z fin.vypoř.min.let mezi obcemi	7192				/	
6341 - Investiční transfery obcím	7200				/	
6349 - Ost.inv.transfery veř.rozpočtům územ.úrovně	7210				/	
ZJ 027 - Půjčené prost.posk.na území jiného okresu v tom položky:	7220				/	
5641 - Neinvestiční půjčené prostředky obcím	7230				/	
5649 - Ost.neinvestiční půjčené prostředky veřejným rozpočtům územní úrovně	7240				/	
6441 - Investiční půjčené prostředky obcím	7250				/	
6449 - Ost.investiční půjčené prostředky veřejným rozpočtům územní úrovně	7260				/	
ZJ 028 - Transfery přijaté z území jiného kraje v tom položky:	7290				/	
2223 - Příj.z fin.vypoř.min.let mezi krajem a obc.	7291				/	
2226 - Příj.z fin.vypoř.min.let mezi obcemi	7292				/	
4121 - Neinvestiční přijaté transfery od obcí	7300				/	
4122 - Neinvestiční přijaté transfery od krajů	7310				/	
4129 - Ost.neinv.přij.transfery od rozpočtů úz.úr.	7320				/	
4221 - Investiční přijaté transfery od obcí	7330				/	
4222 - Investiční přijaté transfery od krajů	7340				/	
4229 - Ost.inv.přij.transfery od rozpočtů úz.úrov.	7350				/	
ZJ 029 - Splátky půj.prostř.přij.z území j.kraje	7360				/	

v tom položky:			
2441 - Splátky půjčených prostředků od obcí	7370		/
2442 - Splátky půjčených prostředků od krajů	7380		/
2449 - Ostatní splátky půjčených prostředků od veřejných rozpočtů územní úrovně	7390		/
<hr/>			
ZJ 035 - Transfery poskyt.na území jiného kraje	7400		/
v tom položky:			

VII. VYBRANÉ ZÁZNAMOVÉ JEDNOTKY

N á z e v	Číslo řádku	Schválený rozpočet	Rozpočet po změnách	Výsledek od počátku roku	% RS	% RU
text	r	71	72	73		
5321 - Neinvestiční transfery obcím	7410				/	
5323 - Neinvestiční transfery krajům	7420				/	
5329 - Ost.neinvest.transfery veř.rozp.územ.úrovně	7430				/	
5366 - Výd.z fin.vypoř.min.let mezi krajem a obc.	7431				/	
5367 - Výd.z fin.vypoř.min.let mezi obcemi	7432				/	
6341 - Investiční transfery obcím	7440				/	
6342 - Investiční transfery krajům	7450				/	
6349 - Ost.inv.transfery veř.rozpočtům územ.úrovně	7460				/	
ZJ 036 - Půjčené prostrř.posk.na území jiného kraje	7470				/	
v tom položky:						
5641 - Neinvestiční půjčené prostředky obcím	7480				/	
5642 - Neinvestiční půjčené prostředky krajům	7490				/	
5649 - Ostatní neinvestiční půjčené prostředky veřejným rozpočtům územní úrovně	7500				/	
6441 - Investiční půjčené prostředky obcím	7510				/	
6442 - Investiční půjčené prostředky krajům	7520				/	
6449 - Ostatní investiční půjčené prostředky veřejným rozpočtům územní úrovně	7530				/	

IX. Přijaté transfery a půjčky ze státního rozpočtu, státních fondů a regionálních rad *

Účelový znak a	Položka b	Výsledek od počátku roku 93
05385	4223 Investiční přijaté transfery od regionálních ra	0,00
*05385	xxxx	0,00
13234 dotace ÚP-EÚ	4116 Ostatní neinv.přijaté transfery ze st. rozpočtu	90.000,00
*13234 dotace ÚP-EÚ	xxxx	90.000,00
13305 dotace Pečovatelská služba	4116 Ostatní neinv.přijaté transfery ze st. rozpočtu	948.000,00
*13305 dotace Pečovatelská služba	xxxx	948.000,00
15825	4213 Investiční přijaté transfery ze státních fondů	0,00
15825	4216 Ostatní invest.přijaté transf.ze státního rozpo	39.769.953,69
*15825	xxxx	39.769.953,69
15827 dotace rybníky ERDF	4216 Ostatní invest.přijaté transf.ze státního rozpo	2.981.235,40
*15827 dotace rybníky ERDF	xxxx	2.981.235,40
17046 dotace MMR - podpora bydlení	4116 Ostatní neinv.přijaté transfery ze st. rozpočtu	30.000,00
*17046 dotace MMR - podpora bydlení	xxxx	30.000,00
82505 dotace 65	4223 Investiční přijaté transfery od regionálních ra	3.759.505,60
*82505 dotace 65	xxxx	3.759.505,60
89511 dotace obnova zelně	4113 Neinvestiční přijaté transfery za státních fond	65.015,00
*89511 dotace obnova zelně	xxxx	65.015,00
89512 obnova zeleně	4113 Neinvestiční přijaté transfery za státních fond	260.057,00
*89512 obnova zeleně	xxxx	260.057,00
90877	4213 Investiční přijaté transfery ze státních fondů	2.568.734,81
*90877	xxxx	2.568.734,81
98008 dotace prezidentské volby	4111 Neinvestiční přijaté transf.z všeob.pokl.správy	95.506,00
*98008 dotace prezidentské volby	xxxx	95.506,00
98071 Účel. dot. na výdaje při volbách do Parlamentu	4111 Neinvestiční přijaté transf.z všeob.pokl.správy	110.271,00
*98071 Účel. dot. na výdaje při volbách do Parlamentu	xxxx	110.271,00
-	-	-
C E L K E M		50.678.278,50

X. Transfery a půjčky poskytnuté regionálními radami územně samosprávným celkům, regionálními radám a DSO *

Účelový znak a	KÚJ Položka b c	Výsledek od počátku roku 103
----------------	-----------------	------------------------------

***** tato část výkazu nemá data *****

XI. Příjmy z rozpočtu Evropské unie a související příjmy v členění podle zdrojového třídění *

OdPa Pol	Popis	Nástroj	Prostor. jednotka	Schválený rozpočet 1	Rozpočet po změnách 2	Výsledek od počátku roku 3
a	b	c	d			

***** tato část výkazu nemá data *****

XII. Výdaje spolufinancované z rozpočtu Evropské unie a související výdaje v členění podle zdrojového třídění *

OdPa Pol	Popis	Nástroj	Prostor. jednotka	Schválený rozpočet 1	Rozpočet po změnách 2	Výsledek od počátku roku 3
a	b	c	d			

***** tato část výkazu nemá data *****

Odesláno dne: Razítko: Podpis vedoucího účetní jednotky:

*

Odpovídající za údaje

Došlo dne:

o rozpočtu:

tel.:

o skutečnosti:

tel.:

Věc: Rozpočtové opatření č. 2/2013

MATERIÁL PŘEDKLÁDÁ: Jitka Hájková, vedoucí ekonomického odboru OE

PODSTATA PROJEDNÁVANÉ VĚCI:

Na základě konečných výsledků čerpání rozpočtu bylo provedeno rozpočtové opatření č. 2/2013. V rozpočtovém opatření bylo upraveno skutečné čerpání.

V příjmech v třídě 1 byly upraveny skutečné příjmy z daní, správních poplatků, poplatků za komunální odpad, za zhodnocení pozemku a provozování VHP.

V další příjmové části byly zapracovány v třídě 4 dotace obdržení z fondů, kraje a ministerstev.

Dotace na vodu, kanalizaci a rybníky byly rozloženy do dvou položek, neboť dotace se skládá z fondů evropských a fondů životního prostředí. Dotace na vodu a čp. 65 se přesouvá ještě do roku 2014.

Byly vyúčtovány náklady na volby, na všechny náklady byla poskytnuta dotace v plné výši.

Obdrželi jsme dotaci na povodně ve výši 265 000,- 160 000,- formou daru od KÚ.

Ve třídě 2 byly uplatněny škody po povodních ve výši 560 tis. Kč. Mimořádně se zvýšil příjem za pronájem vodovodu a kanalizace z důvodu vyrovnání z HV VaK Mladá Boleslav. Zvýšil se i příjem za tříděný odpad oproti plánu z 500 tis. na 926 tis. Kč.

Byl prodán objekt VPS za 3 900 000,- Kč, čerpán úvěr a uhrazena splátka za revolvingový úvěr ve výši 80 mil.

Z prostředků MEI bylo čerpáno 14 mil.

Provozní výdaje byly upraveny dle skutečného čerpání, většinou došlo k přesunům položek mezi kapitolami a položkami, celkem byly v roce 2013 66 109 229,- Kč.

Investiční výdaje byly čerpány v celkové výši 118 899 541,-, některé investiční akce byly přesunuty do roku 2014.

Nejvyšší čerpání bylo u akce čp.65 v částce 10 734 841,- Kč, vody 48 699 514,- Kč, kanalizace 10 530 233,- Kč.

V roce 2013 byl uhrazen na 3141/308/6121 dluh za rok 2012 z úvěru na školní jídelnu v částce 14 237 600,- Kč.

K investicím na silnicích se používají finanční prostředky z daní z nemovistosti, která je vedena na zvláštním účtu.

Rozpočtové opatření je předkládáno jako vyrovnané.

DOPAD NA ROZPOČET: Usnesení nemá vliv na rozpočet města

NÁVRH USNESENÍ:**Zastupitelstvo města Úvaly****I. schvaluje**

návrh rozpočtového opatření č. 2/2013 ve výši příjmy 272 354 043,- Kč, výdaje 272 354 043 Kč

Výsledek hlasování:

PRO PROTI ZDRŽEL SE

PŘÍLOHY:

Příloha č.1 k usnesení Zastupitelstva města Úvaly - RO č.1/2013

ZPRACOVAL: Jitka Hájková, vedoucí ekonomického odboru OE

Výdaje RO č.2- 2																						
Pol.	Popis	Zdr.stř.	Tesko	Hřbitov	Koupal. + ZC	ZS	Spec.šk.	MDDM	MS II	MS III	MS Cuk	Jíd. ZS	Jíd. MS	Uz.plán	VO	Silnice	Doprava	Vodovod	Kanalizace	Inž.sítě	Lesy	Popelnice
		3519	3429	3632	3412	3113	3114	3421	3111/303	3111/311	3111/306	3141/309	141/308-3	3635	3631	2212	2221	2310	2321/38	3633	1036	3722/1
5011	Platy zaměstnanců																					
5021	Ostatní osobní výdaje						0															
5023	Odměny zastupitelům																					
5024	odstupné																					
5029	Refundace																					
5031	Sociální pojištění	0	0	0	0	0	0	0	0			0	0	0	0	0	0	0	0	0	0	0
5032	Zdravotní pojištění	0	0	0	0	0	0	0	0	0		0	0	0	0	0	0	0	0	0	0	0
5038	Ostatní pojistné	0	0	0	0	0	0	0	0	0		0	0	0	0	0	0	0	0	0	0	0
50xx		0	0	0	0	0	0	0	0	0		0	0	0	0							
5178	Leasing																					
5132	Ochranné pomůcky																					
5134	Prádlo, oděv, obuv																					
5136	Knihy, tisk																					
5137	DHIM								4 200													
5139	Materiál			0																		
5151	Voda			1 000	153 000	24 000																
5153	Plyn					1 170 000												600				
5154	Elektrická energie		160 000																			
5156	Pohonné hmoty																					
5161	Služby pošt																					
5162	Telefony																					
5163	Pojištění+bank.popl.																			0		
5164	Nájemné					556 000			640 000													
5166	Právní služby																					
5167	Skolení a vzdělávání																					
5168	Služby zpracování podkladů																					
5169	Nákup služeb	2 200	295 000	3 000		90 000		6 000	0	10 000			0	24 108	2 360 000	62 000		0	430 000	160 000	66 630	4 828 920
5171	Opravy a udržování			0	165 344	138 000		16 000	0	28 000		0	30 250			1 590 000		12 000	50 000	343 000		
5172	Programové vybavení																					
5173	Cestovné																					
5175	Pohoštění																					
5179	Ostatní nákupy																					
5193	Dopr. obslužnost																	506 000				
5194	Věcné dary																					
5329	Neinvestiční příspěvek																					
5331	Neinvest. přísp. org.					2 871 000		330 000	365 000	1 280 000		450 000	120 000									
5361	Nákup kolků																					
5362	Platby daní a poplatků																					
5229	příspěvky spolkům				686 000																	
5499	Převody vl. fondům																					
5622	půjčky sdružením																					
5909	Ostatní výdaje-spolky																					
5909	Ostatní výdaje																					
51-9xx		2 200	455 000	4 000	1 004 344	4 849 000	0	352 000	1 009 200	1 318 000	0	450 000	150 250	24 108	2 360 000	1 960 400	506 000	12 600	483 000	503 000	66 630	4 828 920
5141	Úroky																					
5XXX	Neinvest. výdaje	2 200	455 000	4 000	1 004 344	4 849 000	0	352 000	1 009 200	1 318 000	0	450 000	150 250	24 108	2 360 000	1 960 400	506 000	12 600	483 000	503 000	66 630	4 828 920
6111	Programové vybavení																					
6121	Budovy, haly a stavby			0						249 886		14 237 600			122 000	1 662 768		48 699 514	10 530 233	0		
6121	Projektová dokumentace				67 000	34 800					827 060	0		821 000		3 412 173				281 300		
6122	Stroje a zařízení											203 000										
6123	Dopravní prostředky																					
6125	Výpočetní technika																					
6129	HIM																					
6130	Pozemky																					
8115	Rezervy účelové																	9 290 895				
8115	Rezervy z přebytku																					
6349	Investiční příspěvek-úvěr																					
6XXX	Investiční výdaje	0	0	0	67 000	34 800	0	0	0	249 886	827 060	14 440 600	0	821 000	122 000	14 365 836	0	48 699 514	10 530 233	281 300	0	0
8124	splátky jistin																					
8115	Financování -develop																					
XXXX	Výdaje celkem	2 200	455 000	4 000	1 071 344	4 883 800	0	352 000	1 009 200	1 567 886	827 060	14 890 600	150 250	845 108	2 482 000	16 326 236	506 000	48 712 114	11 013 233	784 300	66 630	4 828 920

Výdaje RO č.2- 2							
Pol.	Popis	Odpady	Cer. skl.	Povodeň	Příroda	Sběr. dv.	zeleň
		3722/34	3729	3744	3749	3722/36	3745
5011	Platy zaměstnanců						
5021	Ostatní osobní výdaje						
5023	Odměny zastupitelům						
5024	odstupné						
5029	Refundace						
5031	Sociální pojištění	0	0	0	0	0	
5032	Zdravotní pojištění	0	0	0	0	0	
5038	Ostatní pojistné	0	0	0	0	0	
50xx							
5178	Leasing						
5132	Ochranné pomůcky						
5134	Prádlo, oděv, obuv						
5136	Knihy, tisk						
5137	DHIM						
5139	Materiál				20 000		
5151	Voda						
5153	Plyn						
5154	Elektrická energie						
5156	Pohonné hmoty						
5161	Služby pošt						
5162	Telefony						
5163	Pojištění+bank.popl.						
5164	Nájemné						
5166	Právní služby						
5167	Skolení a vzdělávání						
5168	Služby zpracování podkladů						
5169	Nákup služeb	804 636	5 554	13 854	57 339	1 839 265	
5171	Opravy a udržování				50 000		
5172	Programové vybavení						
5173	Cestovné						
5175	Pohoštění						
5179	Ostatní nákupy						
5193	Dopr. obslužnost						
5194	Věcné dary						
5329	Neinvestiční příspěvek						
5331	Neinvest. přísp. org.						
5361	Nákup kolků						
5362	Platby daní a poplatků						
5229	příspěvky spolkům						
5499	Převody vl. fondům						
5622	půjčky sdružením						
5909	Ostatní výdaje-spolky						
5909	Ostatní výdaje						
51-9xx		804 636	5 554	13 854	127 339	1 839 265	
5141	Úroky						
5XXX	Neinvest. výdaje	804 636	5 554	13 854	127 339	1 839 265	0
6111	Programové vybavení						
6121	Budovy, haly a stavby	72 600		0	4 846 647		3 133 510
6121	Projektová dokumentace						
6122	Stroje a zařízení						
6123	Dopravní prostředky						
6125	Výpočetní technika						
6129	HIM						
6130	Pozemky						
8115	Rezervy účelové						
8115	Rezervy z přebytku						
6349	Investiční příspěvek-úvěr						
6XXX	Investiční výdaje	72 600	0	0	4 846 647	0	3 133 510
8124	splátky jistin						
8115	Financování -develop						
XXXX	Výdaje celkem	877 236	5 554	13 854	4 973 986	1 839 265	3 133 510

Věc: Rozpočtové opatření č.1/2014

MATERIÁL PŘEDKLÁDÁ: Jitka Hájková, vedoucí ekonomického odboru OE

PODSTATA PROJEDNÁVANÉ VĚCI:

Rozpočtové opatření č. 1/2014 bylo zpracováno na základě ukončení roku 2013 a rozpočtového opatření č.2/2013.

V příjmové části ve třídě 1 byly zpracovány daňové příjmy dle RO č. 1, rezervy z roku 2013, ve třídě 2 byl příjem z exekuce ve výši 899 000,- Kč, dokončení čerpání úvěru, zvýšen příjem za tříděný odpad.

Do výdajové části rozpočtového opatření byly zpracovány nedokončené stavby v roce 2013, došlo i k přesunu finančních prostředků na akce, které se v roce 2013 nerealizovaly.

Neinvestiční výdaje v RO č.1/2014 činí 70 312 155,- Kč, investiční výdaje 58 564 694,- Kč.

Nejvyšší finanční podíl v investicích je u stavby čp. 65, silnice (hradí se z daně z nemovitosti), vodovodu, inženýrských sítí (3633), veřejně prospěšné služby (vybudování zázemí v areálu čp. 897).

Návrh rozpočtu je předložen jako vyrovnaný.

DOPAD NA ROZPOČET: Usnesení nemá vliv na rozpočet města

NÁVRH USNESENÍ:**Zastupitelstvo města Úvaly****I. schvaluje**

návrh rozpočtového opatření č. 1/2014 příjmy 149 379 193 Kč a výdaje 149 379 193,- Kč

Výsledek hlasování:

PRO PROTI ZDRŽEL SE

PŘÍLOHY:

Příloha č.1 k usnesení Zastupitelstva města Úvaly - RO č.1/2014

Příloha č.1 k materiálu Zastupitelstva města Úvaly - podklady EO

Příloha č.2 k materiálu Zastupitelstva města Úvaly - podklady OSM

Příloha č.3 k materiálu Zastupitelstva města Úvaly - podklady OSPR

Příloha č.4 k materiálu Zastupitelstva města Úvaly - podklady OZPUR

Příloha č.5 k materiálu Zastupitelstva města Úvaly -podklady OID

ZPRACOVAL: Jitka Hájková, vedoucí ekonomického odboru OE

Příjmy- Návrh rozpočtu 2014-č.1

OdPa	Pol	Popis	2010	2011	2012	2013	RO č. 2-2013	2014	Návrh 2014 RO č.1
0000	1111	Daň z příjmu fyz. osob ze zav. čin	12 500 000	12 500 000	12 500 000	12 500 000	14 300 000	12 000 000	14 000 000
0000	1112	Daň z příjmu fyzických osob ze SVČ	670 000	890 000	890 000	890 000	1 300 000	1 090 000	1 300 000
0000	1121	Daň z příjmu právnických osob	12 400 000	12 400 000	12 400 000	14 700 000	12 850 000	12 000 000	12 000 000
0000	1211	Daň z přidané hodnoty	14 700 000	15 500 000	25 000 000	31 000 000	28 000 000	31 000 000	28 000 000
	1334	odvod za odnětí půdy	0	0	0	0	3 700	0	0
0000	1339	popl. za komunální odpad	2 800 000	2 800 000	2 800 000	2 800 000	3 930 000	3 800 000	3 800 000
0000	1341	popl. ze psů	200 000	200 000	200 000	260 000	266 000	260 000	260 000
0000	1343	Popl. za užívání veř. prostranství	25 000	75 000	75 000	75 000	59 000	75 000	75 000
0000	1344	popl. ze vstupného	3 000	3 000	3 000	3 000	12 000	3 000	3 000
0000	1345	popl. z ubytovací kapacity	25 000	25 000	25 000	10 000	34 000	10 000	10 000
0000	1347	Popl. za provoz. výh. hrací přístroj	280 000	280 000	200 000	0	0	0	0
	1348	Poplatek za zhodnocení pozemku						620 000	620 000
0000	1351	Ostatní popl. z činností (loterie)	240 000	240 000	100 000	476 000	1 261 000	902 000	1 000 000
0000	1361	Správní poplatky	1 135 000	1 000 000	1 000 000	600 000	1 461 000	1 000 000	1 000 000
0000	1511	Daň z nemovitosti	2 000 000	2 500 000	7 000 000	7 000 000	7 642 000	7 600 000	7 600 000
	1348	poplatek za zhodnocení pozemku					0		
	2481	exekuce - Trojánková					244 000		899 000
	4116	Úřad práce UZ13234					90 000	66 000	66 000
0000	2420	Splátky půjček Sokol	100 000	100 000	100 000	100 000	100 000	100 000	100 000
0000	4111	Neinv dotace PAP					0	0	0
	4111	Volby					110 271		
	4111	Neinv dotace -volby prezident					95 506		
0000	4112	Neinvestiční přijaté dotace ze SR	5 123 000	8 300 000	7 321 000	7 321 000	6 859 400	6 859 400	6 859 400
0000	4121	Neinvestiční přijaté dotace od obcí	900 000	900 000	600 000	600 000	440 000	600 000	440 000
	4116	MMR dotace povodň					30 000	0	0
	4122	Dotace hasiči povodně					608 922	0	0
	4116	Dotace CZch Point 85%					0	0	0
	4122	Dotace - bezpečnost na silnicích					0	0	0
	4222	Inv.DOTACE MŠ 3		9 700 277				0	0
0000	4116	Dotace -auto bioodpad							
	4122	Dotace Hrad Skara					371 700	371 700	371 700
0000	4122	Dotace-Obnova sochy Arnošta z Pardubic			450 000			250 800	250 800
	4122	Dotace Cesty v Úvalech						371 250	371 250
	4216	DOTACE KANALIZACE	0	35 500 000	80 500 000	44 800 000	272 038	0	0
							4 624 650		
	4216	DOTACE VODA		0	39 200 000	60 000 000	2 067 370	9 699 670	9 699 670
							35 145 303		
	4216	DOTACE Č.P. 65					3 759 506	7 200 000	7 200 000
	4213	DOTACE RYBNÍKY	0	0		6 000 000	229 325	0	184 519
							2 981 236		
	4222	dotace parková zahrada č.18	0	0	0	0	3 619 057	0	0
	4213	dotace zeleň					325 072	0	0
	4116	pečovatelská sl. - příspěvek KU	0	600 000	0	0	948 000	900 000	900 000
	8115	rezerva z daně z nemovitosti				9 000 000	6 723 836		9 290 895
	8115	úspora - aukce na energie						500 000	500 000
	8115	financování z rezervy developera				16 000 000	14 000 000	2 000 000	2 000 000
	4223	Inv DOTACE ZŠ		19 964 711	8 000 000	0	0	0	0
2212	3121	dary na dlouh.maj.					351 570		
2310	3121	dary na dlouh.maj.					120 000		
2310	2132	vodovod - pronájem řadu	200 000	200 000	0	0	1 311 748	891 000	891 000
2321	2132	kanalizace - Pronájem čistírny	412 000	400 000	0	0	3 490 022	3 219 000	3 219 000
3113	2111	ZŠ - služby (byty)	80 000	80 000	80 000	80 000	46 000	23 000	23 000
3113	2132	ZŠ - nájem (byty)	60 000	60 000	60 000	60 000	326 000	154 000	154 000
3114	2111	spec. škola - služby	350 000	350 000	175 000		0	0	0
3114	2132	spec. škola - pronájem	195 000	195 000	98 000		0	0	0
3314	2111	knihovna - poplatky	50 000	50 000	50 000	50 000	75 400	50 000	50 000
3349	2111	Život Úval - inzerce	0	0	0	0	272 000	60 000	60 000
3399	2111	kultura	10 000	10 000	10 000	10 000	71 000	10 000	10 000
3399	2321	kultura - dary	20 000	20 000	20 000	20 000	74 500	20 000	20 000
3412	2132	Koupaliště - pronájem	80 000	80 000	80 000	80 000	79 600	0	0
3429	2111	Tesko - služby	15 000	15 000	15 000	15 000	0	15 000	15 000
3429	2132	Tesko - pronájem	6 000	6 000	6 000	6 000	4 200	6 000	6 000
3744	2322	pojistné náhrady-povodně					559 889		0
3519	2111	zdrav. střed.- služby	0	0	0	0	0	0	0
3519	2132	zdrav. střed.- pronájem	0	0	0	0	775 800	775 800	775 800
3519	2322	Pojistná náhrada	0	0	0	0	0	0	0
3612	2111	byty - služby	1 750 000	1 750 000	1 750 000	1 750 000	1 840 000	1 240 000	1 240 000
3612	2132	byty - pronájem	2 500 000	2 500 000	2 500 000	2 500 000	3 181 000	3 210 000	3 210 000
3612	3113	byty - prodej majetku	0	0	0	0	0	0	0
3612	2321	Neinv dary					0	0	0
3613	2111	nebytové služby	50 000	50 000	50 000	50 000	167 000	108 000	108 000
3613	2132	nebytové - pronájem	500 000	500 000	500 000	500 000	630 000	1 683 000	680 000
3632	2111	hřbitov - služby	100 000	130 000	130 000	130 000	127 000	130 000	130 000
3631	2132	nájemné Eltodo					1 600		
3633	2111	věcné břemeno					8 700		
3722	2111	odpady - vratka za tříděný odpad	280 000	500 000	500 000	500 000	926 000	500 000	900 000
4351	2111	pečovatelská klienti	800 000	800 000	500 000	500 000	397 000	500 000	400 000
5512	2111	hasiči - služby	28 000	28 000	28 000	28 000	19 000	4 000	4 000
5512	2132	hasiči - nájem	10 000	10 000	10 000	10 000	24 000	24 000	24 000
5512	3113	prodej has.auta					80 650		
6171	2321	přijaté neinv.dary					59 000		
6171	2111	prodej dřeva z těžby						50 000	50 000
6171	2111	vývěska, kopírování	0	0	0	0	26 000	50 000	50 000
6310	2141	Příjmy z úroků	500 000	200 000	400 000	400 000	99 600	100 000	100 000
6310	2210	Pokuta Hausdorf	0	0	0	0	0	0	0
6310	2210	Pokuta žp	0	0	0	0	0	0	0
6310	2211	Přijaté sankční platby	20 000	20 000	20 000	20 000	23 400	20 000	20 000
6409	2322	pojistné náhrady-povodně					0		
6409	3111	Příjmy z prodeje nemovitostí	0	0	0	0	3 900 000	3 600 000	3 600 000
6409	2131	pronájem pozemků	12 000	12 000	12 000	12 000	100 000	12 000	12 000
	8123	úvěr na dofinancování investic města					18 098 972	14 747 166	11 901 028
	8115	rezerva z čerpání úvěru 2013							2 846 138
	8115	rezerva z prodeje VPS							3 546 680
	8115	rezerva z přebytku 2013							6 832 313
	8123	revolvingový úvěr	0	0	19 283 221	0	0	0	0
2321	2111	investiční příspěvky	0	0	0	0	0	0	0
		příspěvek(Slunečné terasy)				1 000 000	0	0	0
		příspěvek(Cábela-Málek-Rábel)				1 000 000	694 200	0	0
6409	3122_2	Příspěvky do infrastruktury města	21 000 000	2 631 325	0	0	0	0	0
		PRÍJMY CELKEM :	82 129 000	134 075 313	224 641 221	238 856 000	192 353 043	130 480 786	149 679 193

-80 001 000

Výdaje - návrh r																				
Pol.	Popis	Tesko	Hřbitov	Koupal. + ZČ	ZŠ	č.p. 65	MDDM	MS II	MS Cuk	MS III	Jíd. ZS	Jíd. MS	Uz.plán	VO	Silnice	Doprava	Vodovod	Kanalizace	Inž.sítě	Lesy
		3429	3632	3412	3113	3114	3421	3111/303	3111/306	3111/311	3141/309	141/308-3	3635	3631	2212	2221	2310	2321/38	3633	1036
5011	Platy zaměstnanců					270 000														
5021	Ostatní osobní výdaje				0															
5023	Odměny zastupitelům																			
5024	Odstupné zastupitelé																			
5029	Refundace																			
5031	Sociální pojištění	0	0	0	0	70 200	0	0			0	0	0	0	0	0	0	0	0	0
5032	Zdravotní pojištění	0	0	0	0	24 300	0	0		0	0	0	0	0	0	0	0	0	0	0
5038	Ostatní pojistné																			
50xx		0	0	0	0	364 500	0	0		0	0	0	0	0	0	0	0	0	0	0
5178	Leasing																			
5132	Ochranné pomůcky																			
5134	Prádlo, oděv, obuv																			
5136	Knihy, tisk																			
5137	DHIM					30 000														
5139	Materiál		50 000			30 000									300 000					
5151	Voda		7 000		30 000	10 000														
5153	Plyn				1 000 000	100 000														
5154	Elektrická energie	20 000		200 000	0	100 000														
5156	Pohonné hmoty																			
5161	Služby pošt																			
5162	Telefony					15 000														
5163	Pojištění+bank.popl.																			
5164	Nájemné				500 000			640 000												
5166	Právní služby																			
5167	Skolení a vzdělávání																			
5168	Služby zpracování podkladů																			
5169	Nákup služeb	5 000	50 000	220 000	250 000	20 000	20 000	20 000		50 000		15 000	55 892	1 990 900	220 000		300 000	48 000	150 000	180 000
5171	Opravy a udržování		90 000	1 147 980	100 000	10 000	150 000	20 000		200 000	50 000	10 000			643 143		2 537 200	300 000	200 000	
5172	Programové vybavení																			
5173	Cestovné																			
5175	Pohoštění					5 000														
5179	Ostatní nákupy																			
5193	Dopr. obslužnost															1 000 000				
5194	Věcné dary																			
5329	Neinvestiční příspěvek																			
5331	Neinvest. přísp. org.				2 520 000		369 000			1 530 000	595 000	120 000								
5361	Nákup kolků																			
5362	Platby daní a poplatků																			
5410	Sociální dávky																			
5499	Převody vl. fondům																			
5222	příspěvky spolkům			426 471																
5909	Ostatní výdaje-spolky																			
5909	Ostatní výdaje, rezerva																			
51-9xx		25 000	197 000	1 994 451	4 400 000	320 000	539 000	680 000		1 780 000	645 000	145 000	55 892	1 990 900	1 163 143	1 000 000	2 837 200	348 000	350 000	180 000
5141	Úroky																			
5XXX	Neinvest. výdaje	25 000	197 000	1 994 451	4 400 000	684 500	539 000	680 000		1 780 000	645 000	145 000	55 892	1 990 900	1 163 143	1 000 000	2 837 200	348 000	350 000	180 000
6111	Programové vybavení																			
6121	Budovy, haly a stavby		40 000		0	9 416 380				0	550 000			2 318 134	11 386 800		14 200 000		2 093 184	
6121	Projektová dokumentace				45 200				641 692	9 114	0		979 000		2 495 490		1 104 000		515 000	
6122	Stroje a zařízení																			
6123	Dopravní prostředky																			
6125	Výpočetní technika																			
6129	HIM																			
6130	Pozemky																			
8115	Rezervy účelové														3 008 605					
8115	Rezervy na projekty 2014																			
6349	Investiční příspěvek-úvěr																			
6XXX	Investiční výdaje	0	40 000	0	45 200	9 416 380	0	0	641 692	9 114	550 000	0	979 000	2 318 134	16 890 895	0	15 304 000	0	2 608 184	0
8124	splátky jistin																			
8115	Financování -develop																			
XXXX	Výdaje celkem	25 000	237 000	1 994 451	4 445 200	10 100 880	539 000	680 000	641 692	1 789 114	1 195 000	145 000	1 034 892	4 309 034	18 054 038	1 000 000	18 141 200	348 000	2 958 184	180 000

Výdaje - návrh r

Stránka 3

Pol.	Popis	Popelnice	Odpady	Čer. skl.	Povodeň	Příroda	Sběr. dv.	Pošembeří	zeleň
		3722/1	3722/34	3729	3744	3749	3722/36	3329	3745
5011	Platy zaměstnanců	0							
5021	Ostatní osobní výdaje								
5023	Odměny zastupitelům								
5024	Odstupné zastupitelé								
5029	Refundace								
5031	Sociální pojištění	0	0	0	0	0	0	0	0
5032	Zdravotní pojištění	0	0	0	0	0	0	0	0
5038	Ostatní pojistné								
50xx		0	0	0	0	0	0	0	0
5178	Leasing								
5132	Ochranné pomůcky	0							
5134	Prádlo, oděv, obuv								
5136	Knihy, tisk								
5137	DHIM								
5139	Materiál				20 000				
5151	Voda								
5153	Plyn								
5154	Elektrická energie								
5156	Pohonné hmoty	0							
5161	Služby pošt								
5162	Telefony								
5163	Pojištění+bank.popl.								
5164	Nájemné								
5166	Právní služby								
5167	Skolení a vzdělávání								
5168	Služby zpracování podkladů								
5169	Nákup služeb	4 700 000	800 000	120 000	50 000	478 800	1 600 000		
5171	Opravy a udržování								
5172	Programové vybavení								
5173	Cestovné								
5175	Pohoštění								
5179	Ostatní nákupy								
5193	Dopr. obslužnost								
5194	Věcné dary								
5329	Neinvestiční příspěvek								
5331	Neinvest. přisp. org.								
5361	Nákup kolků								
5362	Platby daní a poplatků								
5410	Sociální dávky								
5499	Převody vl. fondům								
5222	příspěvky spolkům								
5909	Ostatní výdaje-spolky								
5909	Ostatní výdaje, rezerva								
51-9xx		4 700 000	800 000	120 000	50 000	498 800	1 600 000	0	0
5141	Úroky								
5XXX	Neinvest. výdaje	4 700 000	800 000	120 000	50 000	498 800	1 600 000	0	0
6111	Programové vybavení								
6121	Budovy, haly a stavby					740 553		1 378 190	
6121	Projektová dokumentace				580 802				
6122	Stroje a zařízení								
6123	Dopravní prostředky	0							
6125	Výpočetní technika								
6129	HIM								
6130	Pozemky								
8115	Rezervy účelové								
8115	Rezervy na projekty 2014								
6349	Investiční příspěvek-úvěr								
6XXX	Investiční výdaje	0	0	0	580 802	740 553	0	1 378 190	0
8124	splátky jistin								
8115	Financování -develop								
XXXX	Výdaje celkem	4 700 000	800 000	120 000	630 802	1 239 353	1 600 000	1 378 190	0

Úroky

	6310	5141		
celkem	dotace	město		2014 Komentáře
0 Kč	0 Kč	0 Kč	2 843 000 Kč	
			2 843 000 Kč	
0 Kč	0 Kč	0 Kč	2 843 000 Kč	

Všeobecná pokladna

ostatní pojistné	6409	5038		
celkem	dotace	město	2014	Komentáře
	0 Kč	0 Kč	0 Kč	78 571 Kč
Kooperativa				78 571 Kč
	0 Kč	0 Kč	0 Kč	78 571 Kč

Pojištění majetku	6409	5163		
celkem	dotace	město	2014	Komentáře
	0 Kč	0 Kč	0 Kč	500 000 Kč
				500 000 Kč
	0 Kč	0 Kč	0 Kč	500 000 Kč

Služba zpracování podkla	6409	5168		
celkem	dotace	město	2014	Komentáře
	0 Kč	0 Kč	0 Kč	0 Kč
SP,ÚR-vodovodní obchvat Jiren				580 000 Kč
	0 Kč	0 Kč	0 Kč	580 000 Kč

Nákup služeb	6409	5169		
celkem	dotace	město	2014	Komentáře
	0 Kč	0 Kč	0 Kč	0 Kč
dětské hřiště.revize				0 Kč
	0 Kč	0 Kč	0 Kč	0 Kč

opravy a udržování	6409	5171		
celkem	dotace	město	2014	Komentáře
	0 Kč	0 Kč	0 Kč	0 Kč
opravy herních prvků, nátěry				0 Kč
	0 Kč	0 Kč	0 Kč	0 Kč

Neinvestiční příspěvek	6409	5329		
celkem	dotace	město	2014	Komentáře
	0 Kč	0 Kč	0 Kč	405 000 Kč
příspěvek-Pošembeří Svazek obcí Úvalsko				405 000 Kč
	0 Kč	0 Kč	0 Kč	405 000 Kč

Převody vl. fondům	6409	5499		
celkem	dotace	město	2014	Komentáře
	0 Kč	0 Kč	0 Kč	381 425 Kč
sociální fond odvod 2%HM				381 425 Kč
	0 Kč	0 Kč	0 Kč	381 425 Kč

nákup pozemků	6409	6130			
celkem	dotace	město	2014	Komentáře	
	0 Kč	0 Kč	0 Kč	1 300 000 Kč	
parkoviště(u nádraží) znalecké posudky,	koupě od ČD			1 300 000 Kč	
	0 Kč	0 Kč	0 Kč	1 300 000 Kč	
PD	6409	6121			
celkem	dotace	město	2014	Komentáře	
	0 Kč	0 Kč	0 Kč	0 Kč	nebude 2014
projektová dokumentace(obchvat Jiren)				350 000 Kč	
	0 Kč	0 Kč	0 Kč	350 000 Kč	
	6409	6349			
celkem	dotace	město	2014	Komentáře	
	0 Kč	0 Kč	0 Kč	1 500 000 Kč	nebude 2014
splátka úvěru - svazek - káraný				1 500 000 Kč	
	0 Kč	0 Kč	0 Kč	1 500 000 Kč	

Správa

Voda	6171	5151		
	celkem	dotace	město	2014 Komentáře
	0 Kč	0 Kč	0 Kč	30 000 Kč
				30 000 Kč

0 Kč 0 Kč 0 Kč 30 000 Kč

Plyn	6171	5153		
	celkem	dotace	město	2014 Komentáře
	0 Kč	0 Kč	0 Kč	300 000 Kč
				300 000 Kč

0 Kč 0 Kč 0 Kč 300 000 Kč

Elektrická energie	6171	5154		
	celkem	dotace	město	2014 Komentáře
	0 Kč	0 Kč	0 Kč	150 000 Kč
				150 000 Kč

0 Kč 0 Kč 0 Kč 150 000 Kč

VPS

Voda	3639	5151		
celkem	dotace	město		2014 Komentáře
0 Kč	0 Kč	0 Kč	10 000 Kč	10 000 Kč

0 Kč	0 Kč	0 Kč	10 000 Kč
-------------	-------------	-------------	------------------

Plyn	3639	5153		
celkem	dotace	město		2014 Komentáře
0 Kč	0 Kč	0 Kč	120 000 Kč	120 000 Kč

0 Kč	0 Kč	0 Kč	120 000 Kč
-------------	-------------	-------------	-------------------

Elektrická €	3639	5154		
celkem	dotace	město		2014 Komentáře
0 Kč	0 Kč	0 Kč	40 000 Kč	40 000 Kč

0 Kč	0 Kč	0 Kč	40 000 Kč
-------------	-------------	-------------	------------------

Knihovna

Voda	3314	5151		
celkem	dotace	město		2014 Komentáře
0 Kč	0 Kč	0 Kč	0 Kč	0 Kč
				0 Kč

0 Kč 0 Kč 0 Kč 0 Kč

Plyn	3314	5153		
celkem	dotace	město		2014 Komentáře
0 Kč	0 Kč	0 Kč	0 Kč	0 Kč
				0 Kč

0 Kč 0 Kč 0 Kč 0 Kč

Elektrická energie	3314	5154		
celkem	dotace	město		2014 Komentáře
0 Kč	0 Kč	0 Kč	0 Kč	100 000 Kč
				100 000 Kč

0 Kč 0 Kč 0 Kč 100 000 Kč

DPS

Voda	3612-77	5151			
	celkem	dotace	město		2014 Komentáře
	0 Kč	0 Kč	0 Kč	0 Kč	300 000 Kč
					300 000 Kč

0 Kč 0 Kč 0 Kč 300 000 Kč

Plyn	3612-77	5153			
	celkem	dotace	město		2014 Komentáře
	0 Kč	0 Kč	0 Kč	0 Kč	930 000 Kč
					930 000 Kč

0 Kč 0 Kč 0 Kč 930 000 Kč

Elektrická energie	3612-77	5154			
	celkem	dotace	město		2014 Komentáře
	0 Kč	0 Kč	0 Kč	0 Kč	300 000 Kč
					300 000 Kč

0 Kč 0 Kč 0 Kč 300 000 Kč

Nebyty

Voda	3613	5151		
	celkem	dotace	město	2014 Komentáře
	0 Kč	0 Kč	0 Kč	30 000 Kč
				30 000 Kč

0 Kč 0 Kč 0 Kč 30 000 Kč

Plyn	3613	5153		
	celkem	dotace	město	2014 Komentáře
	0 Kč	0 Kč	0 Kč	500 000 Kč
				500 000 Kč

0 Kč 0 Kč 0 Kč 500 000 Kč

Elektrická energie	3613	5154		
	celkem	dotace	město	2014 Komentáře
	0 Kč	0 Kč	0 Kč	210 000 Kč
				210 000 Kč

0 Kč 0 Kč 0 Kč 210 000 Kč

Hasiči

Voda	5512	5151		
celkem	dotace	město	2014	Komentáře
0 Kč	0 Kč	0 Kč	3 000 Kč	3 000 Kč

0 Kč	0 Kč	0 Kč	3 000 Kč
-------------	-------------	-------------	-----------------

Plyn	5512	5153		
celkem	dotace	město	2014	Komentáře
0 Kč	0 Kč	0 Kč	50 000 Kč	50 000 Kč

0 Kč	0 Kč	0 Kč	50 000 Kč
-------------	-------------	-------------	------------------

Elektrická energie	5512	5154		
celkem	dotace	město	2014	Komentáře
0 Kč	0 Kč	0 Kč	28 000 Kč	28 000 Kč

0 Kč	0 Kč	0 Kč	28 000 Kč
-------------	-------------	-------------	------------------

TESKO

Elektrická energie	3429	5154			
	celkem	dotace	město		2014 Komentáře
	0 Kč	0 Kč	0 Kč	20 000 Kč	20 000 Kč
	0 Kč	0 Kč	0 Kč	20 000 Kč	

Hřbitov**Voda** 3632 5151

celkem	dotace	město	2014	Komentáře
--------	--------	-------	------	-----------

0 Kč	0 Kč	0 Kč	7 000 Kč	
------	------	------	----------	--

7 000 Kč

0 Kč	0 Kč	0 Kč	7 000 Kč	
------	------	------	----------	--

Koupaliště + ZČ

Elektrická energie	3412	5151		
celkem	dotace	město	2014	Komentáře
0 Kč	0 Kč	0 Kč	200 000 Kč	
			200 000 Kč	

0 Kč	0 Kč	0 Kč	200 000 Kč	
příspěvek záj.org.	3412	5222		
celkem	dotace	město	2014	Komentáře
0 Kč	0 Kč	0 Kč	426 471 Kč	
			426 471 Kč	

0 Kč	0 Kč	0 Kč	426 471 Kč	
-------------	-------------	-------------	-------------------	--

ZŠ

Voda	3113	5151			
	celkem	dotace	město		2014 Komentáře
	0 Kč	0 Kč	0 Kč	30 000 Kč	
					30 000 Kč

	0 Kč	0 Kč	0 Kč	30 000 Kč
--	-------------	-------------	-------------	------------------

Plyn	3113	5153			
	celkem	dotace	město		2014 Komentáře
	0 Kč	0 Kč	0 Kč	1 000 000 Kč	
					1 000 000 Kč

	0 Kč	0 Kč	0 Kč	1 000 000 Kč
--	-------------	-------------	-------------	---------------------

Elektrická energie	3113	5154			
	celkem	dotace	město		2014 Komentáře
	0 Kč	0 Kč	0 Kč	0 Kč	Platí si škola z příspěvku

	0 Kč	0 Kč	0 Kč	0 Kč
--	-------------	-------------	-------------	-------------

Příspěvky	3113	5331			
	celkem	dotace	město		2014 Komentáře
	0 Kč	0 Kč	0 Kč	2 520 000 Kč	sníženo v rámci úspor 10%
					2 800 000 Kč

	0 Kč	0 Kč	0 Kč	2 800 000 Kč
--	-------------	-------------	-------------	---------------------

nájemné sokolovna	3113	5164			
	celkem	dotace	město		2014
	0 Kč	0 Kč	0 Kč	500 000 Kč	
					500 000 Kč

	0 Kč	0 Kč	0 Kč	500 000 Kč
--	-------------	-------------	-------------	-------------------

č.p.65

voda	3114	5151		
celkem	dotace	město	2014	Komentáře
	0 Kč	0 Kč	0 Kč	10 000 Kč
				10 000 Kč

	0 Kč	0 Kč	0 Kč	10 000 Kč
--	------	------	------	-----------

plyn	3114	5153		
celkem	dotace	město	2014	Komentáře
	0 Kč	0 Kč	0 Kč	100 000 Kč
				100 000 Kč

	0 Kč	0 Kč	0 Kč	100 000 Kč
--	------	------	------	------------

elektrická energie	3114	5154		
celkem	dotace	město	2014	Komentáře
	0 Kč	0 Kč	0 Kč	100 000 Kč
				200 000 Kč

	0 Kč	0 Kč	0 Kč	200 000 Kč
--	------	------	------	------------

MDDM

neinvestiční příspěvek	3421	5331			
	celkem	dotace	město	2014	Komentáře
	0 Kč	0 Kč	0 Kč	369 000 Kč	sníženo v rámci úspor 10%
				410 000 Kč	
	0 Kč	0 Kč	0 Kč	410 000 Kč	

MŠ III.

neinvestiční příspěvek	3111/311	5331				
	celkem	dotace	město		2014	Komentáře
		0 Kč	0 Kč	0 Kč	1 530 000 Kč	sníženo v rámci úsp
					1 700 000 Kč	
		0 Kč	0 Kč	0 Kč	1 700 000 Kč	

Jídelna ZŠ**neinvestiční příspěvek 3141/309 5331****celkem dotace město 2014 Komentáře****0 Kč 0 Kč 0 Kč 595 000 Kč**
595 000 Kč**0 Kč 0 Kč 0 Kč 595 000 Kč**

Jídelna MŠ III.

neinvestiční příspěvek	3141/308	5331		
	celkem	dotace	město	2014 Komentáře
	0 Kč	0 Kč	0 Kč	120 000 Kč
				120 000 Kč
	0 Kč	0 Kč	0 Kč	120 000 Kč

splátka úvěru

splátka úvěru 0 8124

celkem

dotace

město

2014 Komentáře

0 Kč

0 Kč

0 Kč

12 000 000 Kč

12 000 000 Kč

0 Kč

0 Kč

0 Kč

12 000 000 Kč

Všeobecná pokladna

Nákup služeb	6409	5169		
	celkem	dotace	město	2014 Komentáře
	0 Kč	0 Kč	0 Kč	48 400 Kč převedeno na koupaliště
Dětská hřiště - revize				0 Kč
El. aukce el. energie				48 400 Kč
	0 Kč	0 Kč	0 Kč	48 400 Kč

Opravy a udržování	6409	5171		
	celkem	dotace	město	2014 Komentáře
	0 Kč	0 Kč	0 Kč	0 Kč převedeno na koupaliště

Dětská hřiště – opravy, nátěr herních prvků, písek, kačírek, opravy

0 Kč 0 Kč 0 Kč 0 Kč

Pojištění vozidel a objektů	6409	5163		
	celkem	dotace	město	2014 Komentáře
	0 Kč	0 Kč	0 Kč	0 Kč zadá EO
	0 Kč			

Dle smluv

0 Kč 0 Kč 0 Kč 0 Kč

Pozemky	6409	6130		
	celkem	dotace	město	2014 Komentáře
	0 Kč	0 Kč	0 Kč	150 000 Kč upraveno - úsporné opatření

Geometrické plány, znalecké posudky

0 Kč 0 Kč 0 Kč 300 000 Kč

Správa

Opravy a udržování	6171	5171		
	celkem	dotace	město	2014 Komentáře
	0 Kč	0 Kč	0 Kč	0 Kč
	0 Kč	0 Kč	0 Kč	

VPS

Nákup služeb	3639	5169			
	celkem	dotace	město	2014	Komentáře
	0 Kč	0 Kč	0 Kč	400 000 Kč	
opravy, materiál, revize, služby				400 000 Kč	
	0 Kč	0 Kč	0 Kč	400 000 Kč	

Opravy a udržování	3639	5171			
	celkem	dotace	město	2014	Komentáře
	0 Kč	0 Kč	0 Kč	200 000 Kč	
I údržba kyttek a nákup sazenic				200 000 Kč	
	0 Kč	0 Kč	0 Kč	200 000 Kč	

Materiál	3639	5139			
	celkem	dotace	město	2014	Komentáře
	0 Kč	0 Kč	0 Kč	440 000 Kč	
Nákup šterku, soli, betonu, malty				440 000 Kč	
	0 Kč	0 Kč	0 Kč	440 000 Kč	

DHIM	3639	5137			
	celkem	dotace	město	2014	Komentáře
	0 Kč	0 Kč	0 Kč	120 000 Kč	
Sbíječka, vibrační deska, zahradní technika				120 000 Kč	
Ruční nářadí, bruska				120 000 Kč	
	0 Kč	0 Kč	0 Kč	120 000 Kč	

Ochranné pomůcky	3639	5132				
	celkem	dotace	město	2014	Komentáře	
	0 Kč	0 Kč	0 Kč	25 000 Kč		

25 000 Kč

0 Kč	0 Kč	0 Kč	25 000 Kč
------	------	------	-----------

Prádlo, oděv, obuv	3639	5134				
	celkem	dotace	město	2014	Komentáře	
	0 Kč	0 Kč	0 Kč	45 000 Kč		

45 000 Kč

0 Kč	0 Kč	0 Kč	45 000 Kč
------	------	------	-----------

PHM	3639	5156				
	celkem	dotace	město	2014	Komentáře	
	0 Kč	0 Kč	0 Kč	360 000 Kč		

0 Kč

360 000 Kč

0 Kč	0 Kč	0 Kč	360 000 Kč
------	------	------	------------

Telefony	3639	5162				
	celkem	dotace	město	2014	Komentáře	
	0 Kč	0 Kč	0 Kč	25 000 Kč	zadal SPR	

0 Kč

25 000 Kč

0 Kč	0 Kč	0 Kč	25 000 Kč
------	------	------	-----------

Školení	3639	5167				
	celkem	dotace	město	2014	2015	Komentáře
	0 Kč	0 Kč	0 Kč	55 000 Kč		

55 000 Kč

	0 Kč	0 Kč	0 Kč	55 000 Kč		
--	-------------	-------------	-------------	------------------	--	--

Dopravní prostředky	3639	6123				
	celkem	dotace	město	2014	2015	Komentáře
	0 Kč	0 Kč	0 Kč	150 000 Kč		

Cisterna na vodu 150.000,- 150 000 Kč

Starší traktor prodán a koupit nový 0 Kč 250 000 Kč

	0 Kč	0 Kč	0 Kč	150 000 Kč		
--	-------------	-------------	-------------	-------------------	--	--

Nájemné	3639	5164				
	celkem	dotace	město	2014	2015	Komentáře
	0 Kč	0 Kč	0 Kč	96 000 Kč		

nájem za č.p. 47 (měsíčně 8.000,-) 96 000 Kč

Byty

Nákup služeb	3612	5169		
	celkem	dotace	město	2014 Komentáře
	0 Kč	0 Kč	0 Kč	300 000 Kč
Dodavatelské služby, revize				300 000 Kč
Vyúčtování přeplatků - vratky				
	0 Kč	0 Kč	0 Kč	300 000 Kč

Opravy a udržování	3612	5171		
	celkem	dotace	město	2014 Komentáře
	0 Kč	0 Kč	0 Kč	595 725 Kč
Oprava kotelny 1346				500 000 Kč vč. odvodnění objektu, projekt 95 725 Kč RO č. I. převod z 3612-5171 oprava bytu Prokopa Velikého
Oprava oken 1095, 1096				0 Kč zrušeno v rámci úspor
	0 Kč	0 Kč	0 Kč	595 725 Kč

Materiál	3612	5139		
	celkem	dotace	město	2014 Komentáře
	0 Kč	0 Kč	0 Kč	450 000 Kč
kontrolní součet	0 Kč			
Materiál pro opravy silami VPS				450 000 Kč vč. výměny sporáků, kotlů, bojlerů
	0 Kč	0 Kč	0 Kč	450 000 Kč

Nájemné	3612	5164		
	celkem	dotace	město	2014 Komentáře
	0 Kč	0 Kč	0 Kč	14 300 Kč
kontrolní součet	0 Kč			
smlouva č.p. 1346,1347, pod bytovkami				14 300 Kč smlouvu dodá p Prokůpek
	0 Kč	0 Kč	0 Kč	14 300 Kč

DPS

Materiál	3612-77	5139				
	celkem	dotace	město	2014	Komentáře	
		0 Kč	0 Kč	0 Kč	15 000 Kč	zadal SPR
		0 Kč			15 000 Kč	

	0 Kč	0 Kč	0 Kč	15 000 Kč
--	------	------	------	-----------

Telefony	3612-77	5162				
	celkem	dotace	město	2014	Komentáře	
		0 Kč	0 Kč	0 Kč	60 000 Kč	zadal SPR
		0 Kč			60 000 Kč	

	0 Kč	0 Kč	0 Kč	60 000 Kč
--	------	------	------	-----------

Nákup služeb	3612-77	5169				
	celkem	dotace	město	2014	Komentáře	
		0 Kč	0 Kč	0 Kč	100 000 Kč	
Služby, vratka, kontroly					100 000 Kč	

	0 Kč	0 Kč	0 Kč	100 000 Kč
--	------	------	------	------------

Opravy a udržování	3612-77	5171				
	celkem	dotace	město	2014	Komentáře	
	0 Kč	0 Kč	0 Kč	500 000 Kč		
Nátěry oken				260 000 Kč		
Mytí oken 2x ročně				20 000 Kč		
Protiplísňová opatření				100 000 Kč		
Menší opravy Karlín-nákup materiálu				10 000 Kč		
Větší opravy Karlín-materiál				50 000 Kč		
Rezerva-oprava bytů				60 000 Kč		
	0 Kč	0 Kč	0 Kč	500 000 Kč		
Budovy, haly, stavby	3612-77	6121				
	celkem	dotace	město	2014	2015	Komentáře
	0 Kč	0 Kč	0 Kč	0 Kč	880 000 Kč	
Nový výtah				0 Kč	880 000 Kč	bude VŘ
	0 Kč	0 Kč	0 Kč	0 Kč	880 000 Kč	

Nebyty

Nákup služeb	3613	5169				
	celkem	dotace	město	2014	2015	Komentáře
	0 Kč	0 Kč	0 Kč	150 000 Kč		
kontrolní součet	0 Kč					
Dodavatelské služby, revize, výtah				150 000 Kč		výtah SU
Provedení revizí elektroinstalací (ZŠ, MŠ, MěÚ, SÚ)				0 Kč		částka bude upravena dle výběrového řízení
	0 Kč	0 Kč	0 Kč	150 000 Kč		

Opravy a udržování	3613	5171				
	celkem	dotace	město	2014		Komentáře
	0 Kč	0 Kč	0 Kč	200 000 Kč		
kontrolní součet	0 Kč					
Běžné opravy a údržba				200 000 Kč		sníženo v rámci úspor
Pokud se bude úřad stěhovat do kanceláří po IMOSu				0 Kč	450 000 Kč	
Nátěry vrat						
	0 Kč	0 Kč	0 Kč	200 000 Kč		

Hasiči

Nákup služeb	5512	5169		
	celkem	dotace	město	2014 Komentáře
	0 Kč	0 Kč	0 Kč	20 000 Kč
				20 000 Kč
	0 Kč	0 Kč	0 Kč	20 000 Kč

Opravy a udržování	5512	5171		
	celkem	dotace	město	2014 Komentáře
	0 Kč	0 Kč	0 Kč	50 000 Kč
				50 000 Kč
	0 Kč	0 Kč	0 Kč	50 000 Kč

Materiál	5512	5139		
	celkem	dotace	město	2014 Komentáře
	0 Kč	0 Kč	0 Kč	20 000 Kč
	0 Kč			20 000 Kč
	0 Kč	0 Kč	0 Kč	20 000 Kč

PHM	5512	5156		
	celkem	dotace	město	2014 Komentáře
	0 Kč	0 Kč	0 Kč	50 000 Kč
	0 Kč			50 000 Kč
	0 Kč	0 Kč	0 Kč	50 000 Kč

Zdravotní středisko

Opravy a udržování	3519	5171		
	celkem	dotace	město	2014 Komentáře
	0 Kč	0 Kč	0 Kč	100 000 Kč
Drobné opravy a revize				100 000 Kč
	0 Kč	0 Kč	0 Kč	100 000 Kč

Tesko

Nákup služeb 3429 5169

celkem dotace město 2014 Komentáře

0 Kč 0 Kč 0 Kč 5 000 Kč
5 000 Kč

0 Kč 0 Kč 0 Kč 5 000 Kč

Hřbitov

Opravy a udržování	3632	5171			
	celkem	dotace	město	2014	Komentáře
	0 Kč	0 Kč	0 Kč	90 000 Kč	
Údržba zeleně, běžné údržby, padající zeď				90 000 Kč	kráceno v rámci úspor
Nátěry vrat	0 Kč	0 Kč	0 Kč	90 000 Kč	

Materiál	3632	5139			
	celkem	dotace	město	2014	Komentáře
	0 Kč	0 Kč	0 Kč	50 000 Kč	

materiál				50 000 Kč	vč. tují
	0 Kč	0 Kč	0 Kč	50 000 Kč	

Voda	3632	5151			
	celkem	dotace	město	2014	Komentáře
	0 Kč	0 Kč	0 Kč	0 Kč	Zadá OE

voda				0 Kč	
	0 Kč	0 Kč	0 Kč	0 Kč	

Nákup služeb	3632	5169			
	celkem	dotace	město	2014	Komentáře
	0 Kč	0 Kč	0 Kč	50 000 Kč	

prořez stromů				50 000 Kč	
	0 Kč	0 Kč	0 Kč	50 000 Kč	

Budovy, haly, stavby	3632	6121			
	celkem	dotace	město	2014	Komentáře
	0 Kč	0 Kč	0 Kč	40 000 Kč	
loučka vč. zídky				40 000 Kč	
kolumbárium					80 000 Kč
	0 Kč	0 Kč	0 Kč	40 000 Kč	

Koupaliště

Nákup služeb	3412	5169			
	celkem	dotace	město		2014 Komentáře
	0 Kč	0 Kč	0 Kč	220 000 Kč	
Koncesní řízení				200 000 Kč	vč. tech. zhodnocení
dětská hřiště revize				20 000 Kč	
	0 Kč	0 Kč	0 Kč	220 000 Kč	

Opravy a udržování	3412	5171			
	celkem	dotace	město		2014 Komentáře
	0 Kč	0 Kč	0 Kč	1 147 980 Kč	

Zajištění provozu parkovišť
Opravy před předáním novému
provozovateli

250 000 Kč

dětská hřiště-
opravy,nátěry,písek,kačírek
Oprava bazénů

847 980 Kč financováno z úspor OSM 2013
50 000 Kč

	0 Kč	0 Kč	0 Kč	1 147 980 Kč	
--	-------------	-------------	-------------	---------------------	--

Základní škola**Nákup služeb 3113 5169**

	celkem	dotace	město	2014	Komentáře
--	--------	--------	-------	------	-----------

	0 Kč	0 Kč	0 Kč	250 000 Kč	
--	------	------	------	------------	--

kontrolní součet	0 Kč				
------------------	------	--	--	--	--

Telmo s.r.o. (rozhlas)

30 000 Kč

Otis a.s. (výtah)

16 000 Kč

UPC – náhradní zdroj

10 000 Kč

Revize (hromosvody, komíny)

31 600 Kč PD+realizace hromosvod školní družina

Opravy, oplocení popelnic

100 000 Kč opravy, stojany na kola, oplocení popelnic

stojany na kola

62 400 Kč

	0 Kč	0 Kč	0 Kč	250 000 Kč	
--	------	------	------	------------	--

Opravy a udržování 3113 5171

	celkem	dotace	město	2014	Komentáře
--	--------	--------	-------	------	-----------

	0 Kč	0 Kč	0 Kč	100 000 Kč	sníženo v rámci úspor
--	------	------	------	------------	-----------------------

kontrolní součet	0 Kč				
------------------	------	--	--	--	--

Oprava kanalizace u býv. speciální
školy

150 000 Kč

Osazení zpětných klappek 2x

50 000 Kč

	0 Kč	0 Kč	0 Kč	200 000 Kč	
--	------	------	------	------------	--

MDDM**Nákup služeb 3421 5169**

	celkem	dotace	město	2014	Komentáře
	0 Kč	0 Kč	0 Kč	20 000 Kč	
Běžné služby, kontroly				20 000 Kč	
	0 Kč	0 Kč	0 Kč	20 000 Kč	

Opravy a udržování 3421 5171

	celkem	dotace	město	2014	Komentáře
	0 Kč	0 Kč	0 Kč	150 000 Kč	sníženo v rámci úspor
Nátěry oken				59 000 Kč	
oplocení -nátěry, vyzdívka a oprava podezdívky				49 400 Kč	
oprava terasy				69 000 Kč	tyto práce přislíbila spolufinancovat pí Pospíšilov
demontáž opěrné zdi, obklad opěrné zdi				54 000 Kč	spolufinancování ředitelky
interiér-poškozená dlažba, malba, sanace omítky				45 000 Kč	
oprava zdi při balkonových dveřích				73 600 Kč	spolufinancování ředitelky
	0 Kč	0 Kč	0 Kč	350 000 Kč	

Mateřská škola Kollárova

Nákup služeb	3111-311	5169				
	celkem	dotace	město	2014	Komentáře	
	0 Kč	0 Kč	0 Kč	50 000 Kč		
kontrolní součet	0 Kč					
Dodavatelské služby, revize, výtah				50 000 Kč		
	0 Kč	0 Kč	0 Kč	50 000 Kč		

Opravy a udržování	3111-311	5171				
	celkem	dotace	město	2014	2015 Komentáře	
	0 Kč	0 Kč	0 Kč	200 000 Kč	800 000 Kč	
kontrolní součet	0 Kč					
Nové zábradlí				50 000 Kč 150 000 Kč	u schodišť – požadavek bezpečnosti	
Oprava vchodových vrat						
Oprava vjezdu do areálu						
Opravy v rámci zateplení školky						
Obrubníky a svody dešťové kanalizace – zakrýt rošty						
Oprava teras a schodišť						
Zřízení venkovních toalet (místnost na to je)						
					800 000 Kč	
	0 Kč	0 Kč	0 Kč	200 000 Kč	800 000 Kč	

Mateřská škola Pražská

Nákup služeb	3111-303	5169			
	celkem	dotace	město	2014	Komentáře
		0 Kč	0 Kč	0 Kč	20 000 Kč
kontrolní součet		0 Kč			

Dodavatelské služby, revize, výtah 20 000 Kč

0 Kč 0 Kč 0 Kč 20 000 Kč

Opravy a udržování	3111-303	5171			
	celkem	dotace	město	2014	Komentáře
		0 Kč	0 Kč	0 Kč	20 000 Kč
kontrolní součet		0 Kč			

Údržba areálu, kácení keřů a stromů 20 000 Kč

0 Kč 0 Kč 0 Kč 20 000 Kč

Nájem	3111-303	5164			
	celkem	dotace	město	2014	Komentáře
		0 Kč	0 Kč	0 Kč	640 000 Kč
kontrolní součet		0 Kč			

nájem 640 000 Kč

0 Kč 0 Kč 0 Kč 640 000 Kč

Jídlna ZŠ

Opravy a udržování	3141-309	5171			
	celkem	dotace	město	2014	Komentáře
		0 Kč	0 Kč	0 Kč	50 000 Kč
kontrolní součet		0 Kč			
Revize, kontroly, prohlídky					50 000 Kč
		0 Kč	0 Kč	0 Kč	50 000 Kč

Jídelna MŠ

Nákup služeb	3141-308	5169			
	celkem	dotace	město	2014	Komentáře
		0 Kč	0 Kč	0 Kč	15 000 Kč
kontrolní součet		0 Kč			
Dodavatelské služby, revize				15 000 Kč	Pražská
	0 Kč	0 Kč	0 Kč	15 000 Kč	

Opravy a udržování	3141-308	5171			
	celkem	dotace	město	2014	Komentáře
		0 Kč	0 Kč	0 Kč	10 000 Kč
kontrolní součet		0 Kč			
Opravy				10 000 Kč	Pražská
	0 Kč	0 Kč	0 Kč	10 000 Kč	

Veřejné osvětlení

Nákup služeb	3631	5169			
	celkem	dotace	město	2014	Komentáře
	0 Kč	0 Kč	0 Kč	1 990 900 Kč	
Provoz ze smlouvy				1 940 000 Kč	
Vánoční osvětlení				50 900 Kč	
	0 Kč	0 Kč	0 Kč	1 990 900 Kč	

Budovy, haly, stavby	3631	6121			
	celkem	dotace	město	2014	2015 Komentáře
	0 Kč	0 Kč	0 Kč	2 318 134 Kč	
Dle harmonogramu – Janáčkova, Wolkerova, Alešova, Chorvatská, Pod Slovany – koordinace s ČEZ				1 340 000 Kč	
Převod z r. 2013 odsouhlasené akce, které se nerealizovaly – akce s ČEZ				878 134 Kč	měly se realizovat v r. 2013, ale nerealizováno
Štefánikova, Hakenova, Švermova, Raisova, Purkyňova – 3. Etapa, Glücksmannova, Šámalova				100 000 Kč	878 134 mil. převod z 2013 v RO č. 2
Rekonstrukce VO Hodov					358 668 Kč cena z VŘ
	0 Kč	0 Kč	0 Kč	2 318 134 Kč	

Silnice

Opravy a udržování	2212	5171				
	celkem	dotace	město		2014	Komentáře
	0 Kč	0 Kč	0 Kč	643 143 Kč	sníženo v rámci úspor	
kontrolní součet	0 Kč					
Opravy komunikací				500 000 Kč		
Opravy výtluků žehličkou				143 143 Kč		
	0 Kč	0 Kč	0 Kč	643 143 Kč		

Vodovod

Stavby, projekty	2310	6121			
	celkem	dotace	město		2014 Komentáře
Stavby	0 Kč	0 Kč	0 Kč	14 200 000 Kč	
PD				500 000 Kč	
kontrolní součet	0 Kč				

Dostavba a rekonstrukce vodovodu, stavba – IMOS				12 230 103 Kč	
TDI + BOZP (VRV a.s.)				413 083 Kč	
AD – projektanta (VRV)				42 392 Kč	
vodovodní řad ul. Fibichova (slepá ul.)				120 856 Kč	
řad Pražská ul.				84 700 Kč	
klikatice (koordinace MEI)				1 755 000 Kč	
stavba	0 Kč	0 Kč	0 Kč	14 190 659 Kč	
PD				455 475 Kč	

Nákup služeb	2310	5169			
	celkem	dotace	město		2014 Komentáře
	0 Kč	0 Kč	0 Kč	300 000 Kč	
kontrolní součet	0 Kč				

Smlouvy, geometrické plány, zaměření související s výstavbou vodovodu				300 000 Kč	
	0 Kč	0 Kč	0 Kč	300 000 Kč	

Opravy a udržování	2310	5171			
	celkem	dotace	město	2014 Komentáře	
	0 Kč	0 Kč	0 Kč	722 200 Kč	
kontrolní součet	0 Kč				
Realiz.vod.přípojky a řadu V. Špály				522 200 Kč rozp. OP I. z kapitoly 2310-5169	
Opravy vodoměrných šachet, hrníčků				200 000 Kč	
	0 Kč	0 Kč	0 Kč	722 200 Kč	

Splašková kanalizace

Nákup služeb	2321-38	5169			
	celkem	dotace	město	2014	Komentáře
	48 000 Kč	0 Kč	0 Kč	48 000 Kč	
kontrolní součet	0 Kč				
Smlouvy, geometrické plány, zaměření – společné OID a OSM Čištění vpustí Návrh Stavokompletu - řešení balastních vod Horoušánky	48 000 Kč			48 000 Kč	
	48 000 Kč	0 Kč	0 Kč	48 000 Kč	

Opravy a udržování	2321-38	5171			
	celkem	dotace	město	2014	Komentáře
	0 Kč	0 Kč	0 Kč	300 000 Kč	
kontrolní součet	0 Kč				
Stavební opatření Horoušánky (balastní vody)				300 000 Kč	
	0 Kč	0 Kč	0 Kč	300 000 Kč	

Inženýrské sítě

Stavby, projekty	3633	6121		
	celkem	dotace	město	2014 Komentáře
Stavby	0 Kč	0 Kč	0 Kč	350 000 Kč
kontrolní součet	0 Kč			

Zpracování nového kanalizačního řádu – projekt včetně projednání a schválení na OPŽP MěÚ Brandýs n/L – požadavek Brandýs n/L na zahrnutí všech kanalizací i developerů

– bude čerpat OPŽP předá se
350 000 Kč Stavokompletu

	0 Kč	0 Kč	0 Kč	350 000 Kč
--	-------------	-------------	-------------	-------------------

Nákup služeb	3633	5169		
	celkem	dotace	město	2014 Komentáře
	0 Kč	0 Kč	0 Kč	150 000 Kč
kontrolní součet	0 Kč			

Deratizace 60 000 Kč
čištění dešťových vpustí, kamerové zkoušky 90 000 Kč

	0 Kč	0 Kč	0 Kč	150 000 Kč
--	-------------	-------------	-------------	-------------------

Opravy a udržování	2310	5171		
	celkem	dotace	město	2014 Komentáře
	0 Kč	0 Kč	0 Kč	200 000 Kč
kontrolní součet	0 Kč			

Čištění dešťové kanalizace 100 000 Kč
Oprava dešť šachet 100 000 Kč

	0 Kč	0 Kč	0 Kč	200 000 Kč
--	-------------	-------------	-------------	-------------------

Příroda

Stavby, projekty	3749	6121			
	celkem	dotace	město	2014	Komentáře
	0 Kč	0 Kč	0 Kč	740 553 Kč	bude nárokováno až po schválení
kontrolní součet	0 Kč				RO č. 2 - 2013 - podle skut. čerpání
revitalizace rybníků				700 553 Kč	
závěrečné vyúčtování				40 000 Kč	
	0 Kč	0 Kč	0 Kč	740 553 Kč	

Zastupitelé				
Knihy, tisk	6112	5136		
	celkem	dotace	město	2014 Komentáře
	0 Kč	0 Kč	0 Kč	8 000 Kč
zákony				8 000 Kč
	0 Kč	0 Kč	0 Kč	8 000 Kč
DHIM	6112	5137		
	celkem	dotace	město	2014 Komentáře
	0 Kč	0 Kč	0 Kč	65 000 Kč
dovybavení kanceláří-stěhování úřadu do č.p. 897 a 95				65 000 Kč
	0 Kč	0 Kč	0 Kč	65 000 Kč
Materiál	6112	5139		
	celkem	dotace	město	2014 Komentáře
	0 Kč	0 Kč	0 Kč	30 000 Kč
starosta, místostarosta – kancelářské potřeby, tonery, apod.				30 000 Kč
	0 Kč	0 Kč	0 Kč	30 000 Kč
Telefony	6112	5162		
	celkem	dotace	město	2014 Komentáře
	0 Kč	0 Kč	0 Kč	50 000 Kč
Telefony				50 000 Kč
	0 Kč	0 Kč	0 Kč	50 000 Kč
Školení	6112	5167		
	celkem	dotace	město	2014 Komentáře
	0 Kč	0 Kč	0 Kč	20 000 Kč
Konference, Svaz měst a obcí, setkání starostů apod.				20 000 Kč
	0 Kč	0 Kč	0 Kč	20 000 Kč
Nákup služeb	6112	5169		
	celkem	dotace	město	2014 Komentáře
	0 Kč	0 Kč	0 Kč	50 000 Kč
fotodokumentace, údržba kopírek, tiskáren				50 000 Kč
	0 Kč	0 Kč	0 Kč	50 000 Kč
Cestovné	6112	5173		
	celkem	dotace	město	2014 Komentáře
	0 Kč	0 Kč	0 Kč	47 000 Kč
				47 000 Kč
	0 Kč	0 Kč	0 Kč	47 000 Kč
Pohoštění	6112	5175		
	celkem	dotace	město	2014 Komentáře
	0 Kč	0 Kč	0 Kč	25 000 Kč
občerstvení – jednání na úřadě a v DPS				25 000 Kč
	0 Kč	0 Kč	0 Kč	25 000 Kč
Věcné dary	6112	5194		
	celkem	dotace	město	2014 Komentáře
	0 Kč	0 Kč	0 Kč	20 000 Kč
květinové dary, blahopřání, věnce, Junior roku apod.				20 000 Kč
	0 Kč	0 Kč	0 Kč	20 000 Kč

Správa

Knihy, tisk	6171	5136			
	celkem	dotace	město	2014	Komentáře
	0 Kč	0 Kč	0 Kč	45 000 Kč	
Předplatné, zákony				45 000 Kč	
	0 Kč	0 Kč	0 Kč	45 000 Kč	

DHIM	6171	5137			
	celkem	dotace	město	2014	Komentáře
	0 Kč	0 Kč	0 Kč	450 000 Kč	kráceno v rámci úspor
kopírky, tiskárny, dovybavení kancelářní-stěhování úřadu do č.p. 897 a 95				500 000 Kč	
	0 Kč	0 Kč	0 Kč	500 000 Kč	

Materiál	6171	5139			
	celkem	dotace	město	2014	Komentáře
	0 Kč	0 Kč	0 Kč	435 000 Kč	přesun 15000,- Kč na kapitoly 3612/77 DPS, položka materiál
kancelářské potřeby, papír, obálky, čisticí prostředky...				435 000 Kč	
	0 Kč	0 Kč	0 Kč	435 000 Kč	

Voda	6171	5151			
	celkem	dotace	město	2014	Komentáře
	0 Kč	0 Kč	0 Kč	0 Kč	žadává EO
				30 000 Kč	
	0 Kč	0 Kč	0 Kč	30 000 Kč	

Plyn	6171	5153			
	celkem	dotace	město	2014	Komentáře
	0 Kč	0 Kč	0 Kč	0 Kč	žadává EO
				300 000 Kč	
	0 Kč	0 Kč	0 Kč	300 000 Kč	

El. energie	6171	5154			
	celkem	dotace	město	2014	Komentáře
	0 Kč	0 Kč	0 Kč	0 Kč	žadává EO
				150 000 Kč	
	0 Kč	0 Kč	0 Kč	150 000 Kč	

Pohonné hmoty	6171	5156			
	celkem	dotace	město	2014	Komentáře
	0 Kč	0 Kč	0 Kč	50 000 Kč	
				50 000 Kč	
	0 Kč	0 Kč	0 Kč	50 000 Kč	

Služby pošt	6171	5161			
	celkem	dotace	město	2014	Komentáře
	0 Kč	0 Kč	0 Kč	500 000 Kč	
				500 000 Kč	
	0 Kč	0 Kč	0 Kč	500 000 Kč	

Telefony	6171	5162			
	celkem	dotace	město	2014	Komentáře
	0 Kč	0 Kč	0 Kč	247 000 Kč	přesun na položku telefony na kapitoly - 8000,- 247 000 Kč peč. služba, 10000,- hasiči, 60000,- DPS, 25000,- VPS
				247 000 Kč	
	0 Kč	0 Kč	0 Kč	247 000 Kč	

Právní služby	6171	5166			
	celkem	dotace	město	2014	Komentáře
	0 Kč	0 Kč	0 Kč	800 000 Kč	
právník města, najmuté právní kanceláře, audit, veřejné zakázky				800 000 Kč	
	0 Kč	0 Kč	0 Kč	800 000 Kč	

Školení	6171	5167			
celkem	dotace	město	2014	Komentáře	
0 Kč	0 Kč	0 Kč	150 000 Kč		
zkoušky způsobilosti, školení			150 000 Kč		
0 Kč	0 Kč	0 Kč	150 000 Kč		
Nákup služeb	6171	5169			
celkem	dotace	město	2014	Komentáře	
0 Kč	0 Kč	0 Kč	1 300 000 Kč		kráceno v rámci úspor
inzerce, odchytná služba, pořádkové služby, webová prezentace, tisk (vizitky, blahopřání, letáky), skartace, servisní služby....			1 454 000 Kč		
0 Kč	0 Kč	0 Kč	1 454 000 Kč		
Opravy a udržování	6171	5171			
celkem	dotace	město	2014	Komentáře	
0 Kč	0 Kč	0 Kč	250 000 Kč		
veškeré opravy a údržba			250 000 Kč		
0 Kč	0 Kč	0 Kč	250 000 Kč		
Programové vybavení	6171	5172			
celkem	dotace	město	2014	Komentáře	
0 Kč	0 Kč	0 Kč	500 000 Kč		
licence, paušály, upgrade, místní poplatky-daně, implementace serveru			500 000 Kč		
0 Kč	0 Kč	0 Kč	500 000 Kč		
Cestovné	6171	5173			
celkem	dotace	město	2014	Komentáře	
0 Kč	0 Kč	0 Kč	30 000 Kč		
			30 000 Kč		
0 Kč	0 Kč	0 Kč	30 000 Kč		
Pohoštění	6171	5175			
celkem	dotace	město	2014	Komentáře	
0 Kč	0 Kč	0 Kč	30 000 Kč		
akce pořádané městem			30 000 Kč		
0 Kč	0 Kč	0 Kč	30 000 Kč		
ostatní nákupy	6171	5179			
celkem	dotace	město	2014	Komentáře	
0 Kč	0 Kč	0 Kč	20 000 Kč		
			20 000 Kč		
0 Kč	0 Kč	0 Kč	20 000 Kč		
Věcné dary	6171	5194			
celkem	dotace	město	2014	Komentáře	
0 Kč	0 Kč	0 Kč	60 000 Kč		
vítání občánků, životní jubilea			60 000 Kč		
0 Kč	0 Kč	0 Kč	60 000 Kč		
Nákup kolků	6171	5361			
celkem	dotace	město	2014	Komentáře	
0 Kč	0 Kč	0 Kč	10 000 Kč		
			10 000 Kč		
0 Kč	0 Kč	0 Kč	10 000 Kč		
Platby daní a poplatků	6171	5362			
celkem	dotace	město	2014	Komentáře	
0 Kč	0 Kč	0 Kč	25 000 Kč		
			25 000 Kč		
0 Kč	0 Kč	0 Kč	25 000 Kč		

Stroje a zařízení	6171	6122			
	celkem	dotace	město	2014	Komentáře
	0 Kč	0 Kč	0 Kč	50 000 Kč	
klimatizovaná serverovna				50 000 Kč	
	0 Kč	0 Kč	0 Kč	50 000 Kč	
Výpočetní technika	6171	6125			
	celkem	dotace	město	2014	Komentáře
	0 Kč	0 Kč	0 Kč	100 000 Kč	kráceno v rámci úspor
obnova PC stanic				200 000 Kč	
	0 Kč	0 Kč	0 Kč	200 000 Kč	

Pečovatelská služba

Materiál	4351	5139		
celkem	dotace	město	2014	Komentáře
0 Kč	0 Kč	0 Kč	10 000 Kč	
			10 000 Kč	

0 Kč 0 Kč 0 Kč 10 000 Kč

Telefony	4351	5162		
celkem	dotace	město	2014	
0 Kč	0 Kč	0 Kč	8 000 Kč	

0 Kč 0 Kč 0 Kč 8 000 Kč

Pohonné hmoty	4351	5156		
celkem	dotace	město	2014	Komentáře
0 Kč	0 Kč	0 Kč	90 000 Kč	
			90 000 Kč	

0 Kč 0 Kč 0 Kč 90 000 Kč

Pojištění+bankovní poplatky	4351	5163		
celkem	dotace	město	2014	Komentáře
0 Kč	0 Kč	0 Kč	12 000 Kč	
			12 000 Kč	

0 Kč 0 Kč 0 Kč 12 000 Kč

Školení	4351	5167		
celkem	dotace	město	2014	Komentáře
0 Kč	0 Kč	0 Kč	5 000 Kč	
			5 000 Kč	

0 Kč 0 Kč 0 Kč 5 000 Kč

Nákup služeb	4351	5169		
celkem	dotace	město	2014	Komentáře
0 Kč	0 Kč	0 Kč	25 000 Kč	
			25 000 Kč	

0 Kč 0 Kč 0 Kč 25 000 Kč

Opravy a udržování	4351	5171		
celkem	dotace	město	2014	Komentáře
0 Kč	0 Kč	0 Kč	60 000 Kč	
			60 000 Kč	

0 Kč 0 Kč 0 Kč 60 000 Kč

Cestovné	4351	5173		
celkem	dotace	město	2014	Komentáře
0 Kč	0 Kč	0 Kč	1 000 Kč	
			1 000 Kč	

0 Kč 0 Kč 0 Kč 1 000 Kč

Pohoštění	4351	5175		
celkem	dotace	město	2014	Komentáře
0 Kč	0 Kč	0 Kč	12 000 Kč	
			12 000 Kč	

Den seniorů, Vánoce 12 000 Kč

0 Kč 0 Kč 0 Kč 12 000 Kč

Věcné dary	4351	5194			
	celkem	dotace	město	2014	Komentáře
	0 Kč	0 Kč	0 Kč	10 000 Kč	
					10 000 Kč

0 Kč 0 Kč 0 Kč 10 000 Kč

Platby daní a poplatků	4351	5362			
	celkem	dotace	město	2014	Komentáře
	0 Kč	0 Kč	0 Kč	5 000 Kč	
členský příspěvek ČAPS					5 000 Kč

0 Kč 0 Kč 0 Kč 5 000 Kč

Stroje a zařízení	4351	6122			
	celkem	dotace	město	2014	Komentáře
	0 Kč	0 Kč	0 Kč	230 000 Kč	
odkup auta					230 000 Kč

0 Kč 0 Kč 0 Kč 230 000 Kč

PROFI + MP

Nákup služeb	5311	5169			
	celkem	dotace	město	2014	2015 Komentáře
	0 Kč	0 Kč	0 Kč	900 000 Kč	
běžná pořádková služba a PCO				300 000 Kč	
hlídání parkování - služby cizí MP				600 000 Kč	600 000 Kč
	0 Kč	0 Kč	0 Kč	900 000 Kč	

Kronika

Knihy, tisk	3319	5136		
	celkem	dotace	město	2014 Komentáře
	0 Kč	0 Kč	0 Kč	5 000 Kč
				5 000 Kč

0 Kč 0 Kč 0 Kč 5 000 Kč

Materiál	3319	5139		
	celkem	dotace	město	2014 Komentáře
	0 Kč	0 Kč	0 Kč	4 000 Kč
kancelářské potřeby, papír				4 000 Kč

0 Kč 0 Kč 0 Kč 4 000 Kč

Nákup služeb	3319	5169		
	celkem	dotace	město	2014 Komentáře
	0 Kč	0 Kč	0 Kč	3 000 Kč
vazba				3 000 Kč

0 Kč 0 Kč 0 Kč 3 000 Kč

Knihovna					
Knihy, tisk	3314	5136			
	celkem	dotace	město	2014	Komentáře
	0 Kč	0 Kč	0 Kč	200 000 Kč	
nákup knih a časopisů				200 000 Kč	
	0 Kč	0 Kč	0 Kč	200 000 Kč	
DHIM	3314	5137			
	celkem	dotace	město	2014	Komentáře
	0 Kč	0 Kč	0 Kč	35 000 Kč	možná bude dotace
nový PC+tiskárna (pro veřejnost), regály				45 000 Kč	
	0 Kč	0 Kč	0 Kč	45 000 Kč	
Materiál	3314	5139			
	celkem	dotace	město	2014	Komentáře
	0 Kč	0 Kč	0 Kč	10 000 Kč	
kancelářské potřeby, papír, úklidové prostředky...				10 000 Kč	
	0 Kč	0 Kč	0 Kč	10 000 Kč	
El. energie	3314	5154			
	celkem	dotace	město	2014	Komentáře
	0 Kč	0 Kč	0 Kč	0 Kč	zadává OE
				100 000 Kč	
	0 Kč	0 Kč	0 Kč	100 000 Kč	
Služby pošt	3314	5161			
	celkem	dotace	město	2014	Komentáře
	0 Kč	0 Kč	0 Kč	4 000 Kč	
				4 000 Kč	
	0 Kč	0 Kč	0 Kč	4 000 Kč	
Telefony	3314	5162			
	celkem	dotace	město	2014	Komentáře
	0 Kč	0 Kč	0 Kč	15 000 Kč	
				15 000 Kč	
	0 Kč	0 Kč	0 Kč	15 000 Kč	
Nájemné	3314	5164			
	celkem	dotace	město	2014	Komentáře
	0 Kč	0 Kč	0 Kč	160 000 Kč	
				160 000 Kč	
	0 Kč	0 Kč	0 Kč	160 000 Kč	
Nákup služeb	3314	5169			
	celkem	dotace	město	2014	Komentáře
	0 Kč	0 Kč	0 Kč	15 000 Kč	
				15 000 Kč	
	0 Kč	0 Kč	0 Kč	15 000 Kč	
Opravy a udržování	3314	5171			
	celkem	dotace	město	2014	Komentáře
	0 Kč	0 Kč	0 Kč	5 000 Kč	
				5 000 Kč	
	0 Kč	0 Kč	0 Kč	5 000 Kč	

Programové vybavení	3314	5172			
	celkem	dotace	město		2014 Komentáře
	0 Kč	0 Kč	0 Kč	15 000 Kč	15 000 Kč

0 Kč 0 Kč 0 Kč 15 000 Kč

Cestovné	3314	5173			
	celkem	dotace	město		2014 Komentáře
	0 Kč	0 Kč	0 Kč	1 000 Kč	1 000 Kč

0 Kč 0 Kč 0 Kč 1 000 Kč

Pohoštění	3314	5175			
	celkem	dotace	město		2014 Komentáře
	0 Kč	0 Kč	0 Kč	1 000 Kč	1 000 Kč

0 Kč 0 Kč 0 Kč 1 000 Kč

Život Úval

Nákup služeb	3349	5169		
	celkem	dotace	město	2014 Komentáře
	0 Kč	0 Kč	0 Kč	400 000 Kč
				400 000 Kč

	0 Kč	0 Kč	0 Kč	400 000 Kč
--	-------------	-------------	-------------	-------------------

Služby pošt	3349	5161		
	celkem	dotace	město	2014 Komentáře
	0 Kč	0 Kč	0 Kč	30 000 Kč
				30 000 Kč

	0 Kč	0 Kč	0 Kč	30 000 Kč
--	-------------	-------------	-------------	------------------

Kultura				
Materiál	3399	5139		
	celkem	dotace	město	2014
	0 Kč	0 Kč	0 Kč	40 000 Kč
				40 000 Kč
	0 Kč	0 Kč	0 Kč	40 000 Kč
Nájemné	3399	5164		
	celkem	dotace	město	2014
	0 Kč	0 Kč	0 Kč	18 000 Kč
pronájem sálu - městský ples				18 000 Kč
	0 Kč	0 Kč	0 Kč	18 000 Kč
Nákup služeb	3399	5169		
	celkem	dotace	město	2014
	0 Kč	0 Kč	0 Kč	92 000 Kč
honoráře účinkujícím				62 000 Kč
další služby				30 000 Kč
	0 Kč	0 Kč	0 Kč	92 000 Kč
Pohoštění	3399	5175		
	celkem	dotace	město	2014
	0 Kč	0 Kč	0 Kč	50 000 Kč
				50 000 Kč
	0 Kč	0 Kč	0 Kč	50 000 Kč
Věcné dary	3399	5194		
	celkem	dotace	město	2014
	0 Kč	0 Kč	0 Kč	50 000 Kč
květiny, dárky				50 000 Kč
	0 Kč	0 Kč	0 Kč	50 000 Kč

Komentáře

Komentáře

Komentáře

Komentáře

Komentáře

Hasiči					
Prádlo, oděv, obuv	5512	5134			
	celkem	dotace	město	2014	Komentáře
	0 Kč	0 Kč	0 Kč	45 000 Kč	
				45 000 Kč	
	0 Kč	0 Kč	0 Kč	45 000 Kč	
DHIM	5512	5137			
	celkem	dotace	město	2014	Komentáře
	0 Kč	0 Kč	0 Kč	20 000 Kč	
				20 000 Kč	
	0 Kč	0 Kč	0 Kč	20 000 Kč	
Materiál	5512	5139			
	celkem	dotace	město	2014	Komentáře
	0 Kč	0 Kč	0 Kč	0 Kč	zadal OSM
				20 000 Kč	
	0 Kč	0 Kč	0 Kč	20 000 Kč	
El. energie	5512	5154			
	celkem	dotace	město	2014	Komentáře
	0 Kč	0 Kč	0 Kč	0 Kč	zadává OE
				28 000 Kč	
	0 Kč	0 Kč	0 Kč	28 000 Kč	
Voda	5512	5151			
	celkem	dotace	město	2014	Komentáře
	0 Kč	0 Kč	0 Kč	0 Kč	zadává EO
				3 000 Kč	
	0 Kč	0 Kč	0 Kč	3 000 Kč	
Plyn	5512	5153			
	celkem	dotace	město	2014	Komentáře
	0 Kč	0 Kč	0 Kč	0 Kč	zadává EO
				50 000 Kč	
	0 Kč	0 Kč	0 Kč	50 000 Kč	
Pohonné hmoty	5512	5156			
	celkem	dotace	město	2014	Komentáře
	0 Kč	0 Kč	0 Kč	0 Kč	zadal OSM
				50 000 Kč	
	0 Kč	0 Kč	0 Kč	50 000 Kč	
Telefony	5512	5162			
	celkem	dotace	město	2014	Komentáře
	0 Kč	0 Kč	0 Kč	10 000 Kč	
				10 000 Kč	
	0 Kč	0 Kč	0 Kč	10 000 Kč	
Školení a vzdělávání	5512	5167			

	celkem	dotace	město	2014	Komentáře
	0 Kč	0 Kč	0 Kč	25 000 Kč	
				25 000 Kč	
	0 Kč	0 Kč	0 Kč	25 000 Kč	
Nákup služeb	5512	5169			
	celkem	dotace	město	2014	Komentáře
	0 Kč	0 Kč	0 Kč	0 Kč	zadal OSM
				20 000 Kč	
	0 Kč	0 Kč	0 Kč	20 000 Kč	
Opravy a udržování	5512	5171			
	celkem	dotace	město	2014	Komentáře
	0 Kč	0 Kč	0 Kč	0 Kč	zadal OSM
				50 000 Kč	
	0 Kč	0 Kč	0 Kč	50 000 Kč	

Č.p. 65

DHIM	3114	5137		
celkem	dotace	město	2014	Komentáře
0 Kč	0 Kč	0 Kč	30 000 Kč	
			30 000 Kč	

0 Kč 0 Kč 0 Kč 30 000 Kč

Materiál	3114	5139		
celkem	dotace	město	2014	Komentáře
0 Kč	0 Kč	0 Kč	30 000 Kč	
			30 000 Kč	

0 Kč 0 Kč 0 Kč 30 000 Kč

Voda	3114	5151		
celkem	dotace	město	2014	Komentáře
0 Kč	0 Kč	0 Kč	10 000 Kč	zadává EO
			10 000 Kč	

0 Kč 0 Kč 0 Kč 10 000 Kč

Plyn	3114	5153		
celkem	dotace	město	2014	Komentáře
0 Kč	0 Kč	0 Kč	100 000 Kč	zadává EO
			100 000 Kč	

0 Kč 0 Kč 0 Kč 100 000 Kč

El.energie	3114	5154		
celkem	dotace	město	2014	Komentáře
0 Kč	0 Kč	0 Kč	200 000 Kč	zadává EO
			200 000 Kč	

0 Kč 0 Kč 0 Kč 200 000 Kč

Telefony	3114	5162		
celkem	dotace	město	2014	Komentáře
0 Kč	0 Kč	0 Kč	15 000 Kč	
			15 000 Kč	

0 Kč 0 Kč 0 Kč 15 000 Kč

Nákup služeb	3114	5169		
celkem	dotace	město	2014	Komentáře
0 Kč	0 Kč	0 Kč	20 000 Kč	
			20 000 Kč	

0 Kč 0 Kč 0 Kč 20 000 Kč

Opravy a udržování	3114	5171		
celkem	dotace	město	2014	Komentáře
0 Kč	0 Kč	0 Kč	10 000 Kč	
			10 000 Kč	

0 Kč 0 Kč 0 Kč 10 000 Kč

Pohoštění	3114	5175		
celkem	dotace	město	2014	Komentáře
0 Kč	0 Kč	0 Kč	5 000 Kč	
			5 000 Kč	

0 Kč 0 Kč 0 Kč 5 000 Kč

Všeobecná pokladna

Služby zpracování podkladů	6409	5168			
	celkem	dotace	město	2014	Komentáře
	0 Kč	0 Kč	0 Kč	0 Kč	vkládá EO
kontrolní součet	0 Kč				

Svazek obcí (vodovodní obchvat
Jíren)

územní rozhodnutí 150 000 Kč nebude 2014
stavební povolení 430 000 Kč nebude 2014

0 Kč 0 Kč 0 Kč 580 000 Kč

Neinvestiční příspěvek	6409	5329			
	celkem	dotace	město	2014	Komentáře
	0 Kč	0 Kč	0 Kč	0 Kč	vkládá EO
kontrolní součet	0 Kč				

Svazek obcí (členský příspěvek za
trvale přihlášené občany)
Pošembeří (členský příspěvek)

310 000 Kč
95 000 Kč

0 Kč 0 Kč 0 Kč 405 000 Kč

Projektová dokumentace	6409	6121			
	celkem	dotace	město	2014	Komentáře
	0 Kč	0 Kč	0 Kč	0 Kč	vkládá EO
kontrolní součet	0 Kč				

Svazek obcí (vodovodní obchvat Jiren) 350 000 Kč

	0 Kč	0 Kč	0 Kč	350 000 Kč
--	-------------	-------------	-------------	-------------------

Pozemky	6409	6130			
	celkem	dotace	město	2014	Komentáře
	0 Kč	0 Kč	0 Kč	0 Kč	
kontrolní součet	0 Kč				

Koupě pozemků **Zadává EO**

	0 Kč	0 Kč	0 Kč	0 Kč
--	-------------	-------------	-------------	-------------

Územní plán

Nákup služeb	3635	5169		
	celkem	dotace	město	2014 Komentáře
	0 Kč	0 Kč	0 Kč	55 892 Kč
kontrolní součet	0 Kč			

Nákup služeb 55 892 Kč Znalecké posudky a průzkumy

0 Kč 0 Kč 0 Kč 55 892 Kč

Projektová dokumentace	3635	6121		
	celkem	dotace	město	2014 Komentáře
	0 Kč	0 Kč	0 Kč	979 000 Kč
kontrolní součet	0 Kč			

Projektová dokumentace 979 000 Kč Studie, návrh územního plánu (Ing. arch. Ivan Vavřík)

0 Kč 0 Kč 0 Kč 979 000 Kč

Vodovod

Projektová dokumentace	2310	6121		
	celkem	dotace	město	2014 Komentáře
	0 Kč	0 Kč	0 Kč	604 000 Kč
kontrolní součet	0 Kč			

Úniky z vodovodní sítě 604 000 Kč VRV

0 Kč 0 Kč 0 Kč 604 000 Kč

Opravy a udržování	2310	5171		
	celkem	dotace	město	2014 Komentáře
	0 Kč	0 Kč	0 Kč	1 815 000 Kč
kontrolní součet	0 Kč			

Úniky z vodovodní sítě 1 815 000 Kč Výměna šoupat atd.

0 Kč 0 Kč 0 Kč 1 815 000 Kč

Lesy**Nákup služeb****1036****5169****celkem****dotace****město****2014 Komentáře****0 Kč****0 Kč****0 Kč****180 000 Kč**

kontrolní součet

0 Kč

Nákup služeb

Těžba, zalesňování, pěstební a výchovné práce,
180 000 Kč ochrana lesa.**0 Kč****0 Kč****0 Kč****180 000 Kč**

Popelnice

Platy zaměstnanců	3722-1	5011			
	celkem	dotace	město	2014	Komentáře
		0 Kč	0 Kč	0 Kč	neschváleno VZZM
kontrolní součet		0 Kč			
Platy zaměstnanců				528 000,00 Kč	
		0 Kč	0 Kč	0 Kč	528 000 Kč

Sociální pojištění	3722-1	5031			
	celkem	dotace	město	2014	Komentáře
		0 Kč	0 Kč	0 Kč	neschváleno VZZM
kontrolní součet		0 Kč			
Sociální pojištění				137 280,00 Kč	
		0 Kč	0 Kč	0 Kč	137 280 Kč

Zdravotní pojištění	3722-1	5032			
	celkem	dotace	město	2014	Komentáře
		0 Kč	0 Kč	0 Kč	neschváleno VZZM
kontrolní součet		0 Kč			
Zdravotní pojištění				47 520,00 Kč	
		0 Kč	0 Kč	0 Kč	47 520 Kč

Ostatní pojistné	3722-1	5038				
	celkem	dotace	město		2014	Komentáře
		0 Kč	0 Kč	0 Kč	0 Kč	neschváleno VZZM
kontrolní součet		0 Kč				
Ostatní pojistné					2218	
		0 Kč	0 Kč	0 Kč	2 218 Kč	

Ochranné pomůcky	3722-1	5132				
	celkem	dotace	město		2014	Komentáře
		0 Kč	0 Kč	0 Kč	0 Kč	neschváleno VZZM
kontrolní součet		0 Kč				
Ochranné pomůcky					30 000 Kč	
		0 Kč	0 Kč	0 Kč	30 000 Kč	

Pohonné hmoty	3722-1	5156				
	celkem	dotace	město		2014	Komentáře
		0 Kč	0 Kč	0 Kč	0 Kč	neschváleno VZZM
kontrolní součet		0 Kč				
PHM pro bio svoz					500 000 Kč	
		0 Kč	0 Kč	0 Kč	500 000 Kč	

Nákup služeb	3722-1	5169			
	celkem	dotace	město	2014	Komentáře
		0 Kč	0 Kč	0 Kč	4 700 000 Kč
kontrolní součet		0 Kč			

Sběr a svoz směsného komunálního a tříděného odpadu (popelnice nádoby na směsný komunální odpad a kontejnerové nádoby na tříděný odpad, papír, sklo, plasty a tetrapaky).

4 700 000 Kč

	0 Kč	0 Kč	0 Kč	4 700 000 Kč
--	-------------	-------------	-------------	---------------------

Dopravní prostředky	3722-1	6123			
	celkem	dotace	město	2014	Komentáře
		0 Kč	0 Kč	0 Kč	neschváleno VZZM
kontrolní součet		0 Kč			

Dopravní prostředky Bioauto a popelnice nádoby na BIO odpady a kontejnery.

5 108 268,00 Kč

	0 Kč	0 Kč	0 Kč	5 108 268 Kč
--	-------------	-------------	-------------	---------------------

Odpady

Nákup služeb

3722-34

5169

	celkem	dotace	město	2014	Komentáře
	0 Kč	0 Kč	0 Kč	800 000 Kč	
kontrolní součet	0 Kč				
Nákup služeb				800 000 Kč	Jarní a podzimní svoz (kolečko).
	0 Kč	0 Kč	0 Kč	800 000 Kč	

Černé skládky

Nákup služeb	3729	5169		
	celkem	dotace	město	2014 Komentáře
	0 Kč	0 Kč	0 Kč	120 000 Kč
kontrolní součet	0 Kč			
Nákup služeb				120 000 Kč Průběžná likvidace.
	0 Kč	0 Kč	0 Kč	120 000 Kč

Povodeň

Nákup služeb	3744	5169		
	celkem	dotace	město	2014 Komentáře
	0 Kč	0 Kč	0 Kč	50 000 Kč
kontrolní součet	0 Kč			

Nákup služeb 50 000 Kč Údržba hrází a toků.

0 Kč 0 Kč 0 Kč 50 000 Kč

Projektová dokumentace	3744	6121		
	celkem	dotace	město	2014 Komentáře
	0 Kč	0 Kč	0 Kč	580 802 Kč
kontrolní součet	0 Kč			

Povodňový plán 580 802 Kč plánovaná spoluúčast k dotaci OPŽP

0 Kč 0 Kč 0 Kč 580 802 Kč

Příroda

Materiál	3749	5139		
	celkem	dotace	město	2014 Komentáře
	0 Kč	0 Kč	0 Kč	20 000 Kč
kontrolní součet	0 Kč			

Materiál 20 000 Kč Chemické přípravky.

0 Kč 0 Kč 0 Kč 20 000 Kč

Nákup služeb	3749	5169		
	celkem	dotace	město	2014 Komentáře
	0 Kč	0 Kč	0 Kč	478 800 Kč
kontrolní součet	0 Kč			

Nákup služeb 140 000 Kč Kácení stromů, výsadba, chemická údržba zeleně.
Amfiteátr 338 800 Kč Amfiteátr

0 Kč 0 Kč 0 Kč 478 800 Kč

Sběrný dvůr

Nákup služeb	3722-36	5169			
	celkem	dotace	město	2014	Komentáře
	0 Kč	0 Kč	0 Kč	1 600 000 Kč	
kontrolní součet	0 Kč				

Nákup služeb

Nebezpečné odpady, ostatní odpady,
1 600 000 Kč zpětný odběr elektrozařízení.

0 Kč	0 Kč	0 Kč	1 600 000 Kč
------	------	------	--------------

Pošembeří

Budovy, haly a stavby

6121

	celkem	dotace	město	2014	Komentáře
	0 Kč	0 Kč	0 Kč	1 378 190 Kč	
kontrolní součet	0 Kč				

Dotace - celkové výdaje

379 335 Kč Obnova sochy Arnošta z Pardubic

Dotace - celkové výdaje

499 730 Kč Hrad Skara

Dotace - celkové výdaje

499 125 Kč Cesty v Úvalech

0 Kč 0 Kč 0 Kč 1 378 190 Kč

Nákup služeb	2212		5169		2013	2014	2015	2016	Komentáře
	celkem	dotace	město						
CELKEM	220 000 Kč	0 Kč	220 000 Kč	0 Kč	220 000 Kč	0 Kč	0 Kč	0 Kč	údržba a opravy semaforu I/12
kontrolní součet	220 000 Kč								ok
akce									
údržba a opravy semaforu									
údržba a opravy semaforu	220 000 Kč	0 Kč	220 000 Kč	0 Kč	220 000 Kč	0 Kč	0 Kč	0 Kč	

Silnice stavba	2212	6121						
	celkem	dotace	město	2013	2014	2015	2016	Komentáře
CELKEM STAVBA	15 755 200 Kč	0 Kč	15 755 200 Kč	0 Kč	11 386 800 Kč	4 768 400 Kč	0 Kč	ok
CELKEM PD	5 866 610 Kč	0 Kč	5 866 610 Kč	2 971 120 Kč	2 495 490 Kč	0 Kč	0 Kč	ok
kontrolní součet S	15 755 200 Kč				13 882 290 Kč			
kontrolní součet PD	5 866 610 Kč							
akce								
P. Velikého								zpracovává se PD k ÚR
PD	118 580 Kč	0 Kč	118 580 Kč	0 Kč	118 580 Kč	0 Kč	0 Kč	
celkem stavba	0 Kč	0 Kč	0 Kč	0 Kč	0 Kč	0 Kč	0 Kč	
celkem PD	118 580 Kč	0 Kč	118 580 Kč	0 Kč	118 580 Kč	0 Kč	0 Kč	
Barákova								zažádáno o ÚR
PD	211 800 Kč	0 Kč	211 800 Kč	84 750 Kč	127 050 Kč	0 Kč	0 Kč	
celkem stavba	0 Kč	0 Kč	0 Kč	0 Kč	0 Kč	0 Kč	0 Kč	
celkem PD	211 800 Kč	0 Kč	211 800 Kč	84 750 Kč	127 050 Kč	0 Kč	0 Kč	
Kollárova								zpracovává se PD k ÚR
PD	356 950 Kč		356 950 Kč	151 250 Kč	205 700 Kč	0 Kč	0 Kč	
celkem stavba	0 Kč	0 Kč	0 Kč	0 Kč	0 Kč	0 Kč	0 Kč	
celkem PD	356 950 Kč	0 Kč	356 950 Kč	151 250 Kč	205 700 Kč	0 Kč	0 Kč	
Parkoviště u ZŠ								zpracovává se PD k ÚR
PD	250 000 Kč	- Kč	250 000 Kč	0 Kč	250 000 Kč	0 Kč	0 Kč	
celkem stavba	0 Kč	0 Kč	0 Kč	0 Kč	0 Kč	0 Kč	0 Kč	
celkem PD	250 000 Kč	0 Kč	250 000 Kč	0 Kč	250 000 Kč	0 Kč	0 Kč	
Ostatní								
poplatky, vytýčení, retifikace poklopů	500 000 Kč	- Kč	500 000 Kč	- Kč	500 000 Kč	- Kč	- Kč	
celkem stavba	100 000 Kč	- Kč	100 000 Kč	- Kč	500 000 Kč	- Kč	- Kč	
celkem PD	400 000 Kč	- Kč	400 000 Kč	- Kč	- Kč	- Kč	- Kč	
Průtah III/01214								
PD	1 578 180 Kč	- Kč	1 578 180 Kč	1 208 020 Kč	370 160 Kč	- Kč	- Kč	
stavba	6 955 200 Kč	- Kč	6 955 200 Kč	- Kč	2 186 800 Kč	4 768 400 Kč	- Kč	
celkem stavba	6 955 200 Kč	- Kč	6 955 200 Kč	- Kč	2 186 800 Kč	4 768 400 Kč	- Kč	
celkem PD	1 578 180 Kč	- Kč	1 578 180 Kč	1 208 020 Kč	370 160 Kč	- Kč	- Kč	
Rekonstrukce komunikací v Úvalech (PONTEX)								
PD	2 737 800 Kč	- Kč	2 737 800 Kč	1 363 800 Kč	1 374 000 Kč	- Kč	- Kč	
celkem stavba	- Kč	- Kč	- Kč	- Kč	- Kč	- Kč	- Kč	
celkem PD	2 737 800 Kč	- Kč	2 737 800 Kč	1 363 800 Kč	1 374 000 Kč	- Kč	- Kč	

21 621 810 Kč

akce	celkem	dotace	město	2013	2014	2015	2016
V. Nováka + Alešova							
stavba	6 800 000 Kč	0 Kč	6 800 000 Kč	0 Kč	6 800 000 Kč	0 Kč	0 Kč
TDI	200 000 Kč	0 Kč	200 000 Kč	0 Kč	200 000 Kč	0 Kč	0 Kč
celkem stavba	7 000 000 Kč	0 Kč	7 000 000 Kč	0 Kč	7 000 000 Kč	0 Kč	0 Kč
celkem PD	0 Kč	0 Kč	0 Kč	0 Kč	0 Kč	0 Kč	0 Kč

K dispozici platné SP
probíhá VŘ

Parkoviště u ZŠ							
stavba	1 500 000 Kč	0 Kč	1 500 000 Kč	0 Kč	1 500 000 Kč	0 Kč	0 Kč
TDI	100 000 Kč	0 Kč	100 000 Kč	0 Kč	100 000 Kč	0 Kč	0 Kč
VŘ	100 000 Kč	- Kč	100 000 Kč	0 Kč	100 000 Kč	0 Kč	0 Kč
celkem stavba	1 700 000 Kč	0 Kč	1 700 000 Kč	0 Kč	1 700 000 Kč	0 Kč	0 Kč
celkem PD	0 Kč	0 Kč	0 Kč	0 Kč	0 Kč	0 Kč	0 Kč

Chodník II/101							
PD	118 500 Kč	0 Kč	118 500 Kč	93 500 Kč	25 000 Kč	0 Kč	0 Kč
celkem stavba	0 Kč	0 Kč	0 Kč	0 Kč	0 Kč	0 Kč	0 Kč
celkem PD	118 500 Kč	0 Kč	118 500 Kč	93 500 Kč	25 000 Kč	0 Kč	0 Kč

Přechod II/101							
PD	94 800 Kč	0 Kč	94 800 Kč	69 800 Kč	25 000 Kč	0 Kč	0 Kč
celkem stavba	0 Kč	0 Kč	0 Kč	0 Kč	0 Kč	0 Kč	0 Kč
celkem PD	94 800 Kč	0 Kč	94 800 Kč	69 800 Kč	25 000 Kč	0 Kč	0 Kč

Dopravní obslužnost		2221	5193					
	celkem	dotace	město	2013	2014	2015	2016	Komentáře
CELKEM	1 000 000 Kč	0 Kč	1 000 000 Kč	0 Kč	1 000 000 Kč	0 Kč	0 Kč	ok
kontrolní součet	1 000 000 Kč							
akce								
Autobusy								
platba dopravcům	1 000 000 Kč	0 Kč	1 000 000 Kč	0 Kč	1 000 000 Kč	0 Kč	0 Kč	

Jídelna ZŠ	3141-309		6121		2013	2014	2015	2016	Komentáře
	celkem	dotace	město						
CELKEM STAVBA	550 000 Kč	0 Kč	550 000 Kč	14 189 000 Kč	550 000 Kč	0 Kč	0 Kč	0 Kč	ok
CELKEM PD	0 Kč	0 Kč	0 Kč	36 000 Kč	0 Kč	0 Kč	0 Kč	0 Kč	
kontrolní součet S	550 000 Kč								
kontrolní součet PD	0 Kč								
celkem za kapitolu				14 225 000 Kč	550 000 Kč				
čerpáno kapitola				14 237 600 Kč					
úspora				-12 600 Kč					
akce									
nový kotel, úprava vzduchotechniky, součinnost TDI po dokončení stavby	550 000 Kč	0 Kč	550 000 Kč	0 Kč	550 000 Kč	0 Kč	0 Kč	0 Kč	
akce									
Rekonstrukce školní jídelny				14 225 000 Kč					

Komunální služby	3639	6121							
	celkem	dotace	město	2013	2014	2015	2016	Komentáře	
CELKEM STAVBA	3 700 000 Kč	0 Kč	3 700 000 Kč	0 Kč	2 103 745 Kč	1 596 255 Kč	0 Kč		3 700 000 Kč
CELKEM PD	850 000 Kč	0 Kč	850 000 Kč	353 320 Kč	496 680 Kč	0 Kč	0 Kč		
kontrolní součet S	3 700 000 Kč				2 600 425 Kč				
kontrolní součet PD	850 000 Kč								
celkem za kapitolu				600 000 Kč					
čerpáno kapitola				353 320 Kč					
nedoplatek				246 680 Kč	246 680 Kč				
akce									
Multitec rekonstrukce									Investice nutné k přestěhování VPS
stavba	3 620 000 Kč	0 Kč	3 620 000 Kč	0 Kč	2 023 745 Kč	1 596 255 Kč	0 Kč		3 620 000 Kč
VŘ	80 000 Kč	0 Kč	80 000 Kč	0 Kč	80 000 Kč	0 Kč	0 Kč		
PD	250 000 Kč	0 Kč	250 000 Kč	0 Kč	250 000 Kč	0 Kč	0 Kč		
celkem stavba	3 700 000 Kč	0 Kč	3 700 000 Kč	0 Kč	2 103 745 Kč	1 596 255 Kč	0 Kč		
celkem PD	250 000 Kč	0 Kč	250 000 Kč	0 Kč	250 000 Kč	0 Kč	0 Kč		
Multitec zateplení									
PD	600 000 Kč	0 Kč	600 000 Kč	353 320 Kč	246 680 Kč	0 Kč	0 Kč		
CELKEM STAVBA	0 Kč	0 Kč	0 Kč	0 Kč	0 Kč	0 Kč	0 Kč		
CELKEM PD	600 000 Kč	0 Kč	600 000 Kč	353 320 Kč	246 680 Kč	0 Kč	0 Kč		

Ing. Sítě	3633	6121						
	celkem	dotace	město	2013	2014	2015	2016	Komentáře
CELKEM STAVBA	2 093 184 Kč	0 Kč	0 Kč	0 Kč	2 093 184 Kč	0 Kč	0 Kč	ok
CELKEM PD	272 000 Kč	0 Kč	272 000 Kč	107 000 Kč	165 000 Kč	0 Kč	0 Kč	ok
kontrolní součet S	2 093 184 Kč							
kontrolní součet PD	272 000 Kč							
celkem za kapitolu	2 365 184 Kč			107 000 Kč	2 258 184 Kč			
čerpáno kapitola				107 000 Kč				
převedeno					1 578 184 Kč			bylo v podkladech OSM
akce								
DK Smetanova								
PD	272 000 Kč		272 000 Kč	107 000 Kč	165 000 Kč	0 Kč	0 Kč	
akce								
DK Horoušánky								
rekonstrukce, kamerové zkoušky, odstranění nátoku balastních vod	2 093 184 Kč	0 Kč	2 128 184 Kč	0 Kč	2 093 184 Kč			

MŠ Cukrovar	3111-306	6121					
	celkem	dotace	město	2013	2014	2015	2016
CELKEM STAVBA							
CELKEM PD	1 468 750 Kč	0 Kč	1 468 750 Kč	827 058 Kč	641 692 Kč		
kontrolní součet S							
kontrolní součet PD							
celkem za kapitolu				1 468 750 Kč			
čerpáno				238 091 Kč			
převedeno z 3111-303-6121				165 467 Kč			čerpáno z jiné kapitoly
převedeno z 3111-311-6121				423 500 Kč			čerpáno z jiné kapitoly
převod z r. 2013 do r. 2014				-641 692 Kč	641 692 Kč		bude fakturováno 2014
akce							
MŠ Cukrovar							
PD	1 468 750 Kč		1 468 750 Kč	827 058 Kč	641 692 Kč		

MŠ Kollárova	3111-311	6121						
	celkem	dotace	město		2013	2014	2015	2016
CELKEM STAVBA	259 000 Kč	0 Kč	0 Kč		249 886 Kč			
CELKEM PD						9 114 Kč		ok
kontrolní součet S								
kontrolní součet PD								
celkem za kapitolu					259 000 Kč			
čerpáno					673 386 Kč			
převedeno na 3111-306-6121					423 500 Kč			patří na MŠ Cuk
převedeno do r. 2014					-9 114 Kč	9 114 Kč		
akce								
	259 000 Kč				249 886 Kč	9 114 Kč		

ZŠ	3113	6121					
	celkem	dotace	město	2013	2014	2015	2016
CELKEM STAVBA	80 000 Kč	0 Kč	80 000 Kč				
CELKEM PD				34 800 Kč	45 200 Kč		
kontrolní součet S							
kontrolní součet PD							
celkem za kapitolu				0 Kč			
čerpáno				34 800 Kč			
nedoplatek převedeno 2014				45 200 Kč			
akce							
Rozšíření kapacity ZŠ							
monitorovací zprávy	80 000 Kč		80 000 Kč	34 800 Kč	45 200 Kč		

ok

Věc: Darovací smlouva mezi Svazkem obcí "Úvalsko" a městem Úvaly - pozemek p.č. 3572 v k.ú. Úvaly u Prahy

MATERIÁL PŘEDKLÁDÁ: Bohuslav Prokůpek, vedoucí odboru životního prostředí a územního rozvoje OŽPÚR

PODSTATA PROJEDNÁVANÉ VĚCI:

Zastupitelstvo města dne 7.11. 2013 pod usnesením č. Z-134/2013 schválilo přijetí daru, kterým je nemovitost (vodovodní vrt včetně provozní budovy) p.č. 3572 zastavěná plocha a nádvoří - společný dvůr o výměře 15 m² v k.ú. Úvaly u Prahy. Na základě tohoto usnesení byl svazkem vypracován návrh darovací smlouvy, který byl předložen ke kontrole právníkovi města, který se zněním a obsahem smlouvy souhlasil. Podle zákona o obcích je třeba učinit další krok, kterým je uzavření navržené darovací smlouvy.

DOPAD NA ROZPOČET: Usnesení nemá vliv na rozpočet města

NÁVRH USNESENÍ:**Zastupitelstvo města Úvaly****I. schvaluje**

uzavření darovací smlouvy mezi Svazkem obcí "Úvalsko" se sídlem Pražská 276, Úvaly jako dárce a městem Úvaly se sídlem Městský úřad Úvaly, Pražská 276, Úvaly jako obdarovaným, týkající se pozemku p.č. 3572 - zastavěná plocha a nádvoří, společný dvůr o výměře 15 m² v k.ú. Úvaly u Prahy

II. ukládá**1. starostovi**

1. zajistit realizaci tohoto usnesení prostřednictvím vedoucího odboru ŽPÚR

Výsledek hlasování:

PRO PROTI ZDRŽEL SE

PŘÍLOHY:

Příloha č.1 k materiálu Zastupitelstva města Úvaly - Darovací smlouva

ZPRACOVAL: Bohuslav Prokůpek, vedoucí odboru životního prostředí a územního rozvoje OŽPÚR

Dnešního dne byla uzavřena mezi

Svazkem obcí „Úvalsko“,

se sídlem Úvaly, Pražská 276

IČ: 63113490

zastoupeným předsedou svazku MUDr. Janem Šťastným
na straně první (dále jen „dárce“)

a

Městem Úvaly,

se sídlem Městského úřadu Úvaly, Pražská 276

IČ: 00240931

bankovní spojení KB NONET Praha, č.ú. 19-1524-201/0100

zastoupeným místostarostou Ing. Michalem Bredou

na straně druhé (dále jen „obdarovaný“)

tato

Darovací smlouva

I.

Dárce, Svazek obcí „Úvalsko“, je vlastníkem pozemku parc. č. 3572 zastavěná plocha a nádvoří, společný dvůr, o výměře 15 m². Tato parcela je zapsána u katastrálního úřadu pro Středočeský kraj, katastrální pracoviště Praha – východ na LV 1805 pro obec Úvaly, katastrální území Úvaly u Prahy.

Předmětem této darovací smlouvy je pozemek **parc. č. 3572 o výměře 15 m²**.

II.

Dárce daruje obdarovanému podle této darovací smlouvy, pozemek uvedený v čl. I. této smlouvy parc. č. 3572 o výměře 15 m² se všemi oprávněními, povinnostmi a s veškerými součástmi a příslušenstvími.

III.

Obdarovaný výslovně prohlašuje, že je mu dobře znám stav darovaného pozemku, že si jej před ujednáním této smlouvy prohlédl a že pozemek přijímá v tom stavu, který při prohlídce zjistil.

IV.

Obdarovaný nepřijímá s darovaným pozemkem žádné dluhy a závazky.

V.

Vlastnictví pozemku, které je předmětem této smlouvy a blíže je uvedeno v čl. I. přejde na stranu obdarovanou vkladem do katastru nemovitostí u katastrálního úřadu Praha – východ. Návrh na vklad zajistí obdarovaný s tím, že uhradí veškeré poplatky s tím související. Zároveň obdarovaný uhradí daň z nemovitosti v případě, že bude vyměřena.

Obdarovaný prohlašuje, že nabytí daru je ve smyslu ust. §5, písm. a) zákona č. 128/2000 Sb., o obcích v platném znění schváleno zastupitelstvem města dne 7.1. 2013 usnesením č.: Z-134/2013.

VI.

Účastníci výslovně prohlašují, že si smlouvu přečetli, že byla sepsána podle jejich pravé a svobodné vůle a nebyla ujednána v tísní za nápadně nevýhodných podmínek.

VII.

Tato smlouva byla sepsána ve třech vyhotoveních, z nichž každé má platnost originálu. Na základě této smlouvy lze vklad do katastru nemovitostí zapsat na listu vlastnictví č. 10001 pro katastrální území Úvaly u Prahy, obec Úvaly u Katastrálního úřadu pro Středočeský kraj, katastrální pracoviště Praha – východ.

ALV: město Úvaly, IČ 00240931

BLV: pozemek p.č. 3572 o výměře 15 m²

CLV, DLV: bez zápisu

V Úvalech dne

V Úvalech dne

.....
MUDr. Jan Šťastný
předseda svazku obcí

.....
Ing. Michal Breda
místostarosta města

Věc: Smlouva o nájmu pozemků parc.č. 1764, 1765 a 1766 v k.ú. Úvaly - organizace JUNÁK - svaz skautů a skautek ČR

MATERIÁL PŘEDKLÁDÁ: Ilona Reicheltová, vedoucí odboru investic a dopravy OID

PODSTATA PROJEDNÁVANÉ VĚCI:

Odbor investic a dopravy předkládá ke schválení novou nájemní smlouvu mezi městem Úvaly a organizací JUNÁK - svaz skautů a skautek ČR, středisko "Bratra J. Bubáka" na pozemky parc.č. 1764, 1765 a 1766 v k.ú. Úvaly. Předmět nájmu bude užíván výlučně za účelem spolkové činnosti JUNÁK - využití pro aktivity členů v rámci platných stanov organizace a k užívání nemovitostí postavených na předmětu nájmu, které jsou ve vlastnictví nájemce. Smlouva se uzavírá za cenu 1,- Kč/ročně, na dobu určitou - 20 let ode dne podpisu smlouvy (původní smlouva je z r. 1996 a platná do r. 2015). Vzhledem k výši nájmu je v souladu se zákonem o obcích tento materiál předkládán ke schválení zastupitelstvu.

Skauti z Úval získali od města prostředky (v rámci každoročního dotačního programu) na tvorbu studie proveditelnosti "Stavební úpravy objektu - rekreační objekt Úvaly". V rámci této studie by došlo k rekonstrukci objektu (předpoklad dřevostavby), připojení objektu na splaškovou kanalizaci a na městský vodovod. Stavební práce by si "skauti" prováděli svépomocí, předpoklad realizace v r. 2014.

Rada města Úvaly na svém jednání dne 18.12.2013 usnesením č. R - 477/2013 schválila uzavření výše uvedené nájemní smlouvy.

Dopad na rozpočet: +1,- Kč/ročně na 6130-5164

DOPAD NA ROZPOČET: Usnesení má vliv na rozpočet města

NÁVRH USNESENÍ:**Zastupitelstvo města Úvaly**schvaluje

uzavření smlouvy o nájmu pozemků parc.č. 1764, 1765 a 1766 v k.ú. Úvaly mezi městem Úvaly a organizací JUNÁK - svaz skautů a skautek ČR, Středisko "Bratra J. Bubáka", Úvaly se sídlem Pražská 01, 250 82 Úvaly

ukládá

zajistit realizaci tohoto usnesení prostřednictvím vedoucího OID

Výsledek hlasování:

PRO PROTI ZDRŽEL SE

PŘÍLOHY:

Příloha č.1 k usnesení Zastupitelstva města Úvaly-nájemní smlouva

ZPRACOVAL: Ilona Reicheltová, vedoucí odboru investic a dopravy OID
Adriana Bednarčíková, Odbor investic a dopravy

Smlouva o nájmu pozemků

Pronajímatel:

Město Úvaly, IČ 240931, se sídlem Pražská 276, 250 82 Úvaly
zastoupené MUDr. Janem Šťastným, starostou města
(dále jen „**pronajímatel**“)

a

Nájemce:

Junák-svaz skautů a skautek ČR, středisko „BR. J.BUBÁKA“ Úvaly, se sídlem Pražská 01, 250 82 Úvaly
(dále jen „**nájemce**“)

(pronajímatel a nájemce jsou dále označováni jednotlivě jako „smluvní strana“ nebo společně též jako „smluvní strany“)

uzavírají níže uvedeného dne, měsíce a roku dle ustanovení § 2201 a násl. zákona č. 89/2012 Sb., občanského zákoníku (dále jen „NOZ“), ve znění pozdějších předpisů tuto

nájemní smlouvu

(dále jen „**smlouva**“)

Čl. I

Úvodní ustanovení

- 1.1 Pronajímatel tímto prohlašuje, že je jediným vlastníkem nemovitostí, a to :
- pozemek parc. č. ... o výměře ... m²
 - pozemek parc. č. ... o výměře ... m²
 - pozemek parc. č. ... o výměře ... m²

zapsaných na LV č. ... u Katastrálního úřadu pro Středočeský kraj, Katastrální pracoviště Praha-východ pro obec Úvaly, k. ú. Úvaly u Prahy.

- 1.2. Pozemky, uvedené v odst. 1.1. této smlouvy jsou částečně zastavěny stavbami ve vlastnictví nájemce.

Čl. II

Předmět smlouvy a účel nájmu

- 2.1 Pronajímatel tímto pronajímá nájemci nemovitosti uvedené v čl. 1.1. této smlouvy (dále jen „**předmět nájmu**“).
- 2.2 Předmět nájmu bude užíván výlučně za účelem spolkové činnosti JUNÁKA-využití pro aktivity členů v rámci platných stanov organizace a k užívání nemovitostí postavených na předmětu nájmu, které jsou ve vlastnictví nájemce..

Čl. III

Doba nájmu a jeho prodloužení

- 3.1 Smlouva se uzavírá na dobu určitou.-20 let, ode dne podpisu smlouvy.

Čl. IV Nájemné a jiné platby

- 4.1 Smluvní strany sjednaly výši nájemného za užívání předmětu nájmu v částce 1,-Kč (slovy: jednakoruna česká) za jeden rok. Nájemné se nájemce zavazuje hradit bezhotovostním převodem na účet pronajímatele č. ..., vedený u ..., a. s. K nájemnému se u plátce připočítává DPH v zákonné výši.
- 4.2 Nájemné je splatné předem za celou dobu nájmu do 30 dnů od podpisu této smlouvy.

Čl. V Opravy a udržování předmětu nájmu

- 5.1 Nájemce je povinen provádět na své náklady běžnou údržbu a opravy předmětu nájmu.
- 5.2 Stavební úpravy je nájemce oprávněn provádět pouze s předchozím písemným souhlasem pronajímatele, a to na svůj náklad.

Čl. VI Povinnosti smluvních stran

- 6.1 Smluvní strany sjednaly, že pronajímatel je povinen zejména předat nájemci prostor způsobilý k užívání podle této smlouvy a v tomto stavu jej udržovat.
- 6.2 Nájemce je povinen zejména:
- předmět nájmu užívat výlučně ke smluvenému účelu;
 - užívat předmět nájmu s péčí řádného hospodáře;
- 6.3 Nájemce nesmí zejména:
- dát předmět nájmu nebo jeho část do podnájmu bez předchozího písemného souhlasu pronajímatele; Pronajímatel souhlasí s podnájemem pro obdobnou zájmovou činnost s nerušícím charakterem s ohledem na okolní bytovou zástavbu.
 - provádět na předmětu nájmu jakékoli stavební úpravy bez předchozího písemného souhlasu pronajímatele. Pokud by takovéto úpravy provedl, je povinen je ihned na výzvu pronajímatele odstranit a předmět nájmu uvést do původního stavu.

Čl. VII Skončení nájmu

- 7.1 Pronájem předmětu nájmu zanikne:
- uplynutím doby, na kterou byl nájem sjednán,
 - písemnou dohodou obou smluvních stran,
 - zanikne-li předmět nájmu,
 - písemnou výpovědí kterékoli ze smluvních stran ve výpovědní době, která je jeden rok a počíná běžet od prvního dne měsíce následujícího po doručení výpovědi, Výpověď musí být odůvodněna.
- 7.2 Pronajímatel je dále oprávněn nájem vypovědět bez výpovědní doby, pokud nájemce po písemné výzvě nezaplatí nájemné.
- 7.3 V případě ukončení nájemního vztahu se zavazuje nájemce pronajaté prostory předat pronajímateli ve stavu, v jakém je převzal s přihlédnutím k obvyklému opotřebení a k případným stavebním úpravám, pokud byly provedeny s předchozím písemným souhlasem pronajímatele.

Čl. VIII
Závěrečná ustanovení

- 8.1 Nájemce potvrzuje, že si pronajaté prostory prohlédl a shledal je způsobilými ke smluvenému užívání.
- 8.2 Tato smlouva je vyhotovena ve dvou (2) stejnopisech, z nichž každá strana obdrží po jednom vyhotovení.
- 8.3 Tuto smlouvu lze měnit pouze formou písemného, oboustranně odsouhlaseného dodatku.
- 8.4 Vztahuje-li se důvod neplatnosti jen na některá ustanovení této smlouvy, je neplatným pouze toto ustanovení, pokud z jeho povahy nebo obsahu anebo z okolností, za nichž bylo sjednáno, nevyplývá, že jej nelze oddělit od ostatního obsahu smlouvy.
- 8.5 V otázkách neupravených touto smlouvou se použije přiměřené ustanovení občanského zákoníku platného a účinného v době uzavření této smlouvy.
- 8.6 Pronajímatel prohlašuje, že text této nájemní smlouvy schválila Rada Města Úvaly dne pod č.j.
- 8.7 Účastníci této smlouvy prohlašují, si tuto smlouva přečetli, souhlasí s jejím obsahem s tím, že byla uzavřena dle jejich pravé a svobodné vůle a nebyla uzavřena v tísní ani za nápadně nevýhodných podmínek. Na důkaz toho připojují své vlastnoruční podpisy.

V Úvalech dne

.....
Pronajímatel

.....
Nájemce

Věc: Selgen oseva Praha, s.p. v likvidaci - nabídka prodeje pozemků

MATERIÁL PŘEDKLÁDÁ: Bohuslav Prokůpek, vedoucí odboru životního prostředí a územního rozvoje OŽPÚR

PODSTATA PROJEDNÁVANÉ VĚCI:

Selgen oseva Praha, s.p. v likvidaci nabídl městu následující pozemky v k.ú. Úvaly u Prahy k odkoupení. Pozemek p.č. 3234/9 - ostatní plocha silnice o výměře 14 m². Jedná se o krajinici při vozovce v Muchově ulici. Dalším nabízeným pozemkem je pozemek p.č. 3269 - vodní plocha, koryto vodního toku přirozené nebo upravené o výměře 98 m². Jedná se o část odvodňovacího příkopu v polích nad zástavbou Úvaly u Horoušánek. Posledním nabízeným pozemkem je pozemek p.č. 3984/16 - ostatní plocha, silnice o výměře 219 m², Jedná se o příkop při silnici za hřbitovem ve směru na Tlustovousy. Všechny tři pozemky z hlediska jejich využití městem jsou pro město nevýznamné. Podmínky prodeje jsou následující:

- kupní cena bude určena znaleckým posudkem tržní ceny, který zajišťuje kupující
- kupní cena musí být zaplacená před nebo nejpozději při podpisu kupní smlouvy
- nemovitosti se prodávají ve stavu jak stojí a leží
- veškeré úkony spojené s prodejem (návrh kupní smlouvy, návrh vkladu do KN) zajišťuje na svůj náklad prodávající
- správní poplatek za povolení vkladu do KN platí kupující
- daň z převodu nemovitostí se neplatí (prodávající je státní podnik)

Závěr: stanovené podmínky jsou pro město značně nevýhodné

Rada města na svém jednání dne 18.12. 2014 tuto nabídku projednala a pod usnesením č. R-469/2013 zastupitelstvu nedoporučuje schválit koupi pozemků p.č. 3234/9, 3269/2 a 3984/15 všechny v k.ú. Úvaly u Prahy od Selgen oseva s.p., IČO 00539953 v likvidaci

DOPAD NA ROZPOČET: Usnesení nemá vliv na rozpočet města

NÁVRH USNESENÍ:**Zastupitelstvo města Úvaly****I. neschvaluje**

koupi pozemků p.č. 3234/9, 3969/2 a 39/4/15 všechny v k.ú. Úvaly u Prahy od Selgen oseva s.p., IČO 00539953 v likvidaci

II. ukládá**1. starostovi**

1. vyrozumět žadatele ve smyslu tohoto usnesení prostřednictvím vedoucího ŽPÚR

Výsledek hlasování:

PRO PROTI ZDRŽEL SE

PŘÍLOHY:

Příloha č.1 k usnesení Zastupitelstva města Úvaly - zakres pozemků do katastrální mapy

ZPRACOVAL: Bohuslav Prokůpek, vedoucí odboru životního prostředí a územního rozvoje

OŽPÚR



Slavičkova

3235/136



Čermáková

3235/4



Muchová

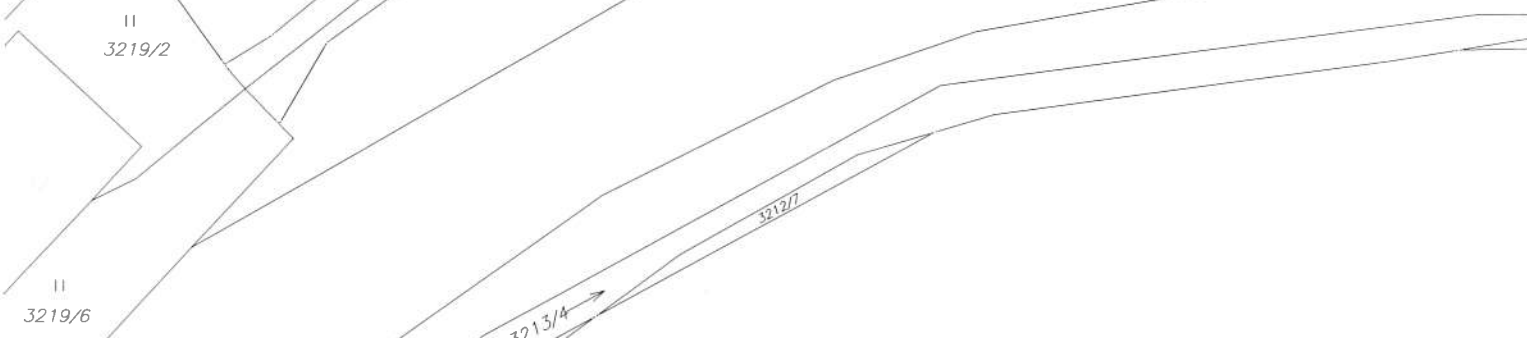
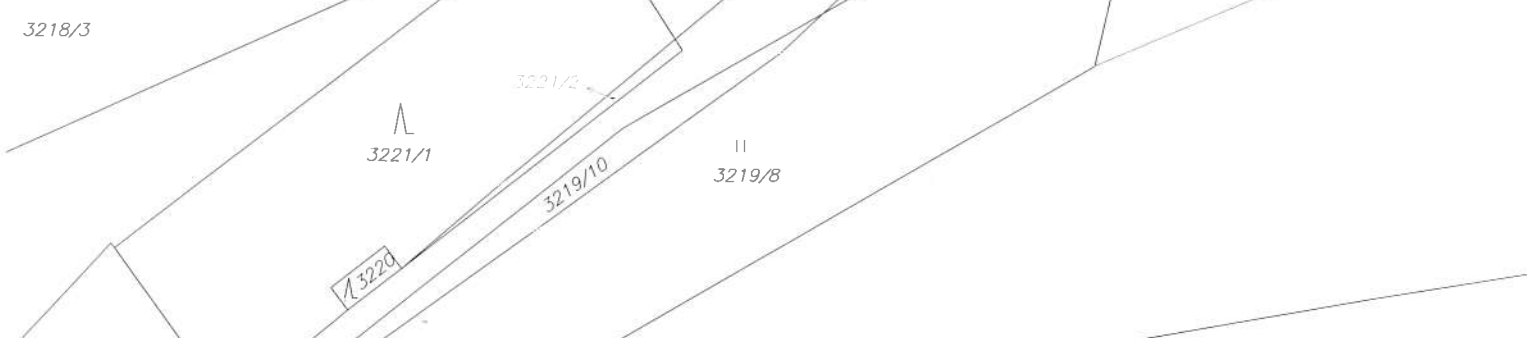
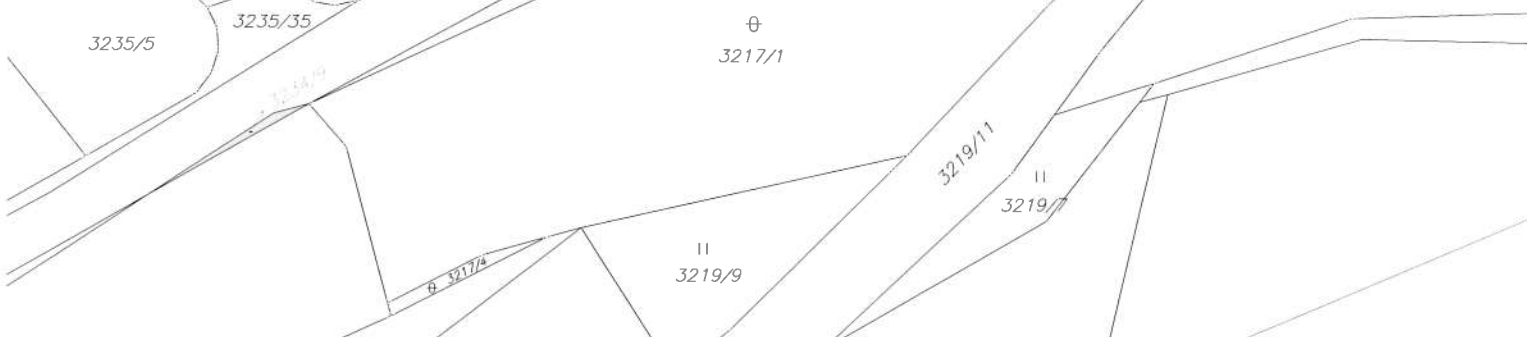



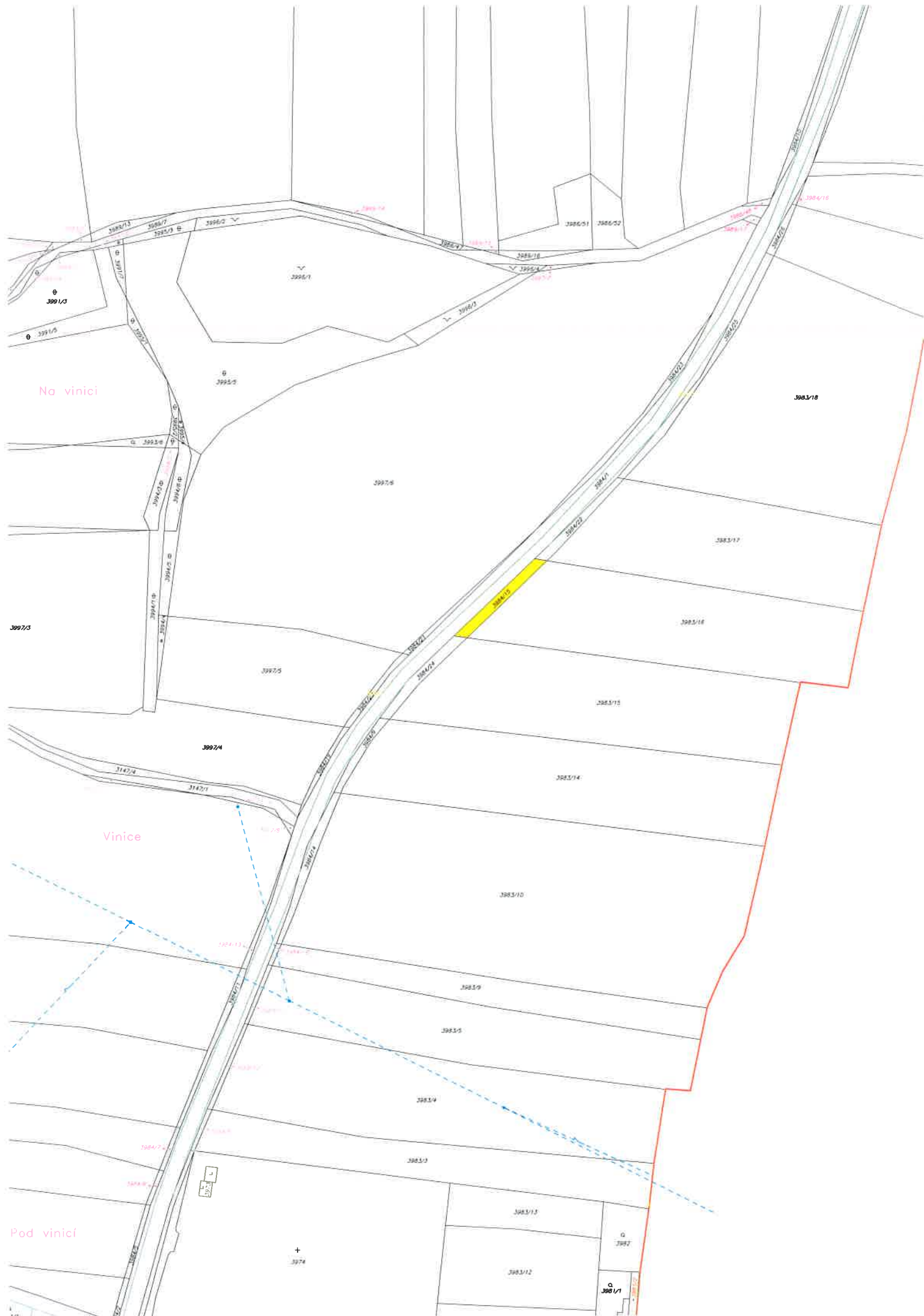

Věc: Vyúčtování spotřeby vody v sezóně koupaliště 2013, provoz koupaliště - opětovné předložení k projednání

MATERIÁL PŘEDKLÁDÁ: Ilona Reicheltová, vedoucí odboru investic a dopravy OID

PODSTATA PROJEDNÁVANÉ VĚCI:

Rada města na svém jednání dne 15.1.2014 opětovně doporučila zastupitelstvu města schválit úhradu části vodného ve výši 125.522,- Kč na koupališti v sezóně 2013 z důvodu prokazatelného úniku vody z bazénů. Při prvním projednání tohoto materiálu zastupitelstvo města na svém jednání 12.12.2013 tuto finanční úhradu neschválilo. Provozovatel koupaliště pan Polák v r. 2013 několikrát upozorňoval na únik vody a na nutnou opravu rozvodného systému bazénu. V souvislosti s výběrovém řízením na nového provozovatele koupaliště provede firma Wellnes s.r.o. návrh na provizorní zamezení úniku vody pro sezónu 2014, s tím, že definitivní oprava bude požadována po novém provozovateli.

Na dalším jednání dne 18.12.2013 ve věci zajištění sezóny koupaliště v r. 2014 pan Polák přislíbil, že by zajistil celou sezónu koupaliště r. 2014 (dne 27.5.2013 město Úvaly odstoupilo od nájemní smlouvy a předání mělo být k 18.6.2014). Rada města na svém jednání 15.1.2014 schválila uzavření dodatku č. 5 ke Smlouvě o nájmu areálu městského koupaliště s panem Pavlem Polákem, IČ: 45110883 ve věci zajištění sezóny koupaliště v r. 2014 (do 31.8.2014 a předání do 15.9.2014).

Firma, která nám zajišťuje koncesní řízení na nového provozovatele koupaliště, taktéž doporučuje, aby letošní sezónu 2014 zajistil současný provozovatel nebo město svépomocí tak, aby nový provozovatel měl dostatek času realizovat své investice a opravy většího rozsahu na další sezónu 2015. V tomto stavu v jakém je koupaliště, by nebylo vhodné předávat novému provozovateli. Předpoklad termínu, kdy bude vybrán nový provozovatel je červen 2014.

Na základě této vstřícnosti ze strany p Poláka předkládáme opětovné schválení úhrady části vodného ve výši 125.522,- Kč za únik vody z bazénů.

Do termínu přípravy materiálu pro zastupitelstvo dluží pan Polák za nájem 49.500,- Kč a za vodné a stočné 207.662,- Kč. Aktualizace dluhů pana Poláka bude předložena přímo na jednání zastupitelstva města.

Dopad na rozpočet: 125.522,- Kč z kapitoly 3412-5171

DOPAD NA ROZPOČET: Usnesení nemá vliv na rozpočet města

NÁVRH USNESENÍ:

Zastupitelstvo města Úvaly

I. schvaluje

úhradu části vodného ve výši 125.522,- Kč na koupališti v sezóně 2013 z důvodu prokazatelného úniku vody z bazénů (spotřeba celkem 242.187,- Kč z toho úhrada města 125.522,- Kč a úhrada provozovatele 116.665,- Kč)

II. ukládá

1. starostovi

zajistit realizaci tohoto usnesení prostřednictvím vedoucího OID

Výsledek hlasování:

PRO PROTI ZDRŽEL SE

PŘÍLOHY:

Příloha č.1 k usnesení Zastupitelstva města Úvaly-vyúčtování spotřeby vody

ZPRACOVAL: Ilona Reicheltová, vedoucí odboru investic a dopravy OID
Adriana Bednarčíková, Odbor investic a dopravy

Koupaliště – vyúčtování spotřeby vody – únik vody z bazénů

Na základě zápisu ze dne 3.10.2013 byla zjištěna cena vodného za 1 m³:

<u>VODNÉ (vč.DPH)</u>	<u>za 1 m³</u>
2005	23,17
2006	23,89
2007	25,74
2008	28,58
2009	30,29
2010	38,63
2011	39,41
2012	40,85
2013	32,98

Faktury za vodu (bazén):

		Celkem m ³	průměrná spotřeba za roky 2005-2012
2004	86 320 Kč		
2005	92 439 Kč	3.989	
2006	69 830 Kč	2.923	
2007	84 257 Kč	3.273	
2008	70 132 Kč	2.454	
2009	117 226 Kč	3.870	
2010	146 850 Kč	3.801	
2011	150 872 Kč	3.828	
2012	169 960 Kč	4.160	3.537
2013	242 187 Kč	7.343	rozdíl: 7.343 – 3.537 = 3.806

Z výše uvedeného vyplývá, že v letošním roce 2013 se o cca 3.806 m³ vody spotřebovalo více, a to z důvodu úniku vody z bazénů.

Výpočet: 3.806 m³ * 32,98 (vodné v roce 2013) = 125.522, -Kč

Odbor investic předloží tuto skutečnost ke schválení Radě města dne 20.11.2013.

.....
odbor investic a dopravy

Pavel Polák
Pod Slovany 1006
UVALY 250 82
IČO: 45110883
DIČ: CZ680401874

.....
Pavel Polák

Věc: Zateplení objektu MěÚ Úvaly Riegerova čp. 897 - kupní smlouva

MATERIÁL PŘEDKLÁDÁ: Ilona Reicheltová, vedoucí odboru investic a dopravy OID

PODSTATA PROJEDNÁVANÉ VĚCI:

V souladu s usnesením rady města č. R - 261/201 ze dne 10.7.2013 byla vystavena objednávka na zpracování žádosti o dotaci na akci "Zateplení objektu MěÚ Úvaly Riegerova čp. 897" u společnosti eNovation s.r.o., sídlem Štěpánská 621/34, 110 00 Praha 1. Termín pro podání žádosti o dotaci na SFŽP byl do 29.11.2013. Dne 28.11.2013 byla podána žádost o dotaci včetně všech povinných příloh na SFŽP. V současné době se čeká na rozhodnutí o akceptaci projektu.

Dne 20. 11. 2013 byla stavebnímu úřadu předložena žádost o SP a UR na zateplení objektu čp. 897. K této žádosti je nutné doložit smlouvu o smlouvě budoucí kupní, na základě které by se vlastník sousedního pozemku zavázal odprodat městu pruh pozemku zabraného tloušťkou (13 cm) zateplení po zpracování geometrického oddělovacího plánu na základě skutečného provedení stavby. Jedná se o pozemek parc. č. 281/1, vlastník Ing. Miroslav Štefan a o pozemek parc. č. 196/1, vlastník p. Ivan Rabel. Na základě této skutečnosti je také nutné objednat znalecký posudek pro stanovení ceny za m². Dne 15.1.2014 rada města usnesením č. R - 18/ 2014 doporučila zastupitelstvu města schválit odkup pozemku parc. č. 281/1 o výměře 3,53 m² od vlastníka Ing. Miroslava Štefana za cenu stanovenou znaleckým posudkem a odkup pozemku parc. č. 196/1 o výměře 0,0169 m² od vlastníka p. Ivana Rabela za cenu stanovenou znaleckým posudkem. Znalecký posudek byl objednán u pana Jiřího Šmejkal, sídlem Palackého 235, 282 01 Český Brod. Na základě znaleckého posudku bude stanovena cena za m². Tato informace bude předána zastupitelům v emailu dne 27.1.2014.

DOPAD NA ROZPOČET: Usnesení má vliv na rozpočet města

NÁVRH USNESENÍ:**Zastupitelstvo města Úvaly****I. bere na vědomí**

informaci ve věci majetkoprávního vypořádání s majiteli pozemků sousedících s objektem čp. 897 s Ing. Miroslavem Štefanem (pozemek parc. č. 281/1) a p. Ivanem Rabelem (pozemek parc. č. 196/1) týkající se akce "Zateplení objektu MěÚ Úvaly Riegerova čp. 897"

II. souhlasí, aby

byly vyřešeny majetkoprávní vztahy formou odkoupení pozemku parc. č. 281/1 s majitelem Ing. Miroslavem Štefanem a odkoupení pozemku parc. č. 196/1 p. Ivanem Rabelem týkající se akce "Zateplení objektu MěÚ Úvaly Riegerova čp. 897"

III. schvaluje

1. odkup pozemku parc. č. 281/1 o výměře 3,53 m² od vlastníka Ing. Miroslava Štefana za cenu stanovenou znaleckým posudkem
2. odkup pozemku parc. č. 196/1 o výměře 0,0169 m² od vlastníka p. Ivana Rabela za cenu stanovenou znaleckým posudkem

IV. ukládá

1. starostovi
 1. zajistit realizaci tohoto usnesení prostřednictvím vedoucího OID

Výsledek hlasování:

PRO PROTI ZDRŽEL SE

PŘÍLOHY:

Příloha č.1 k usnesení Zastupitelstva města Úvaly - Parcela č. 196/ 1

Příloha č.2 k usnesení Zastupitelstva města Úvaly - Parcela č. 281/ 1

Příloha č.3 k usnesení Zastupitelstva města Úvaly - Situace

ZPRACOVAL: Ilona Reicheltová, vedoucí odboru investic a dopravy OID
Anežka Růžičková, Odbor investic a dopravy

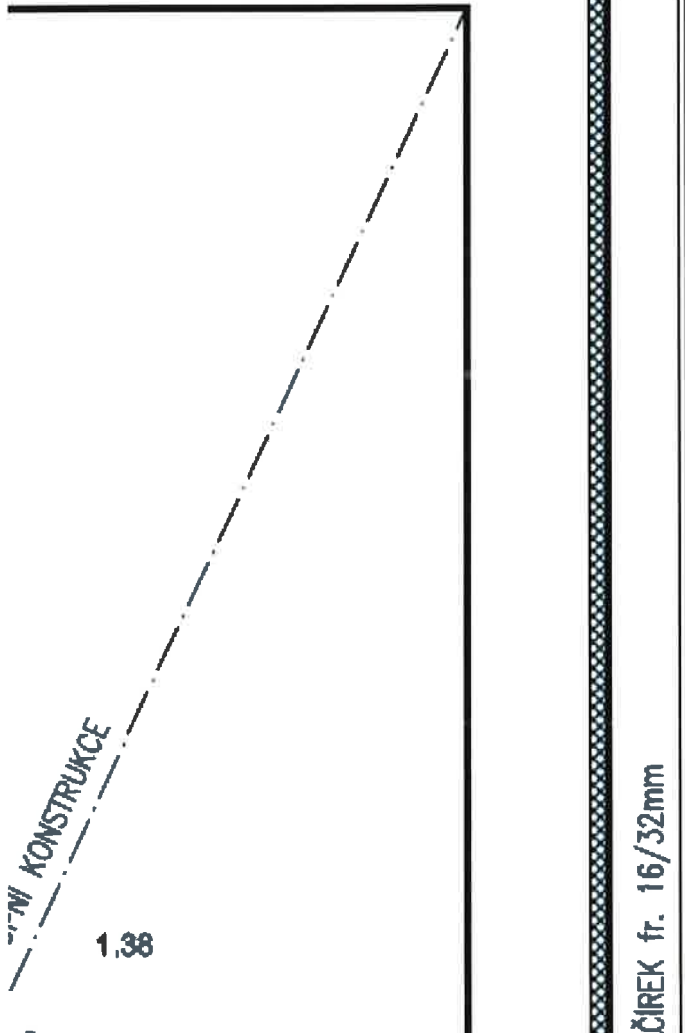
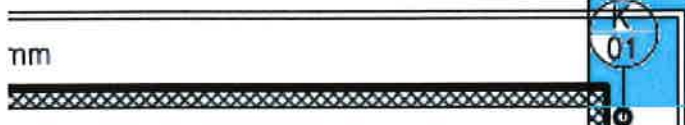
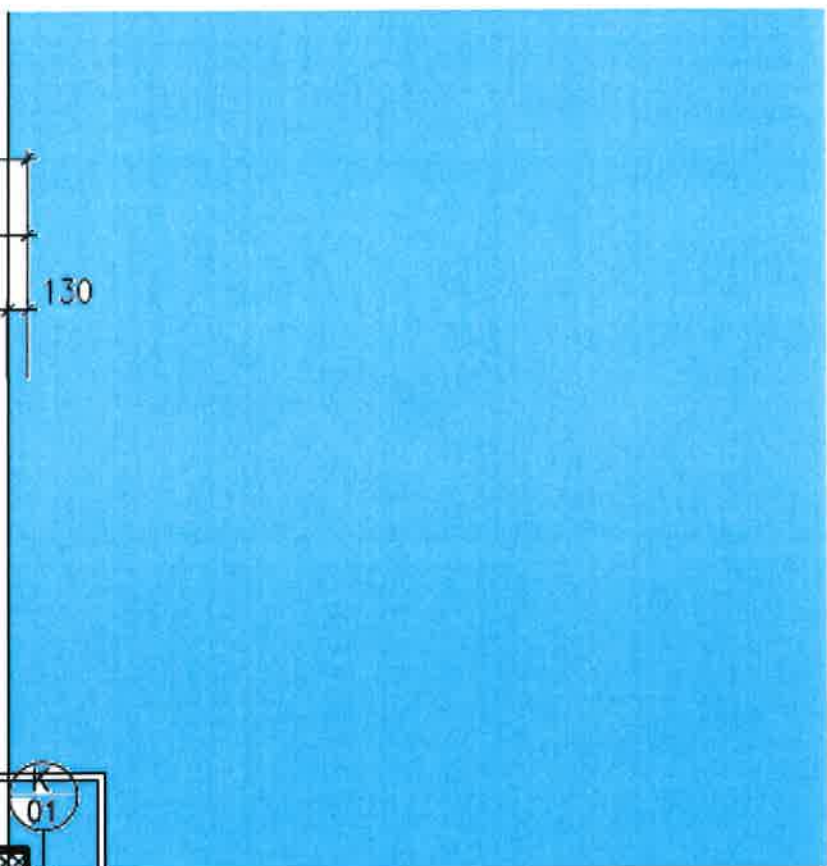
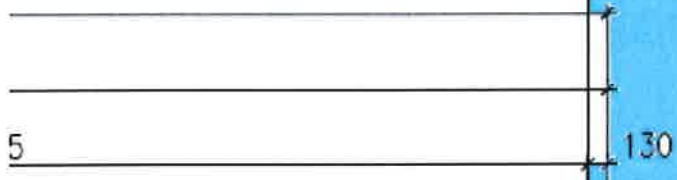

parcels č. 196/1

parcela č. 281/1

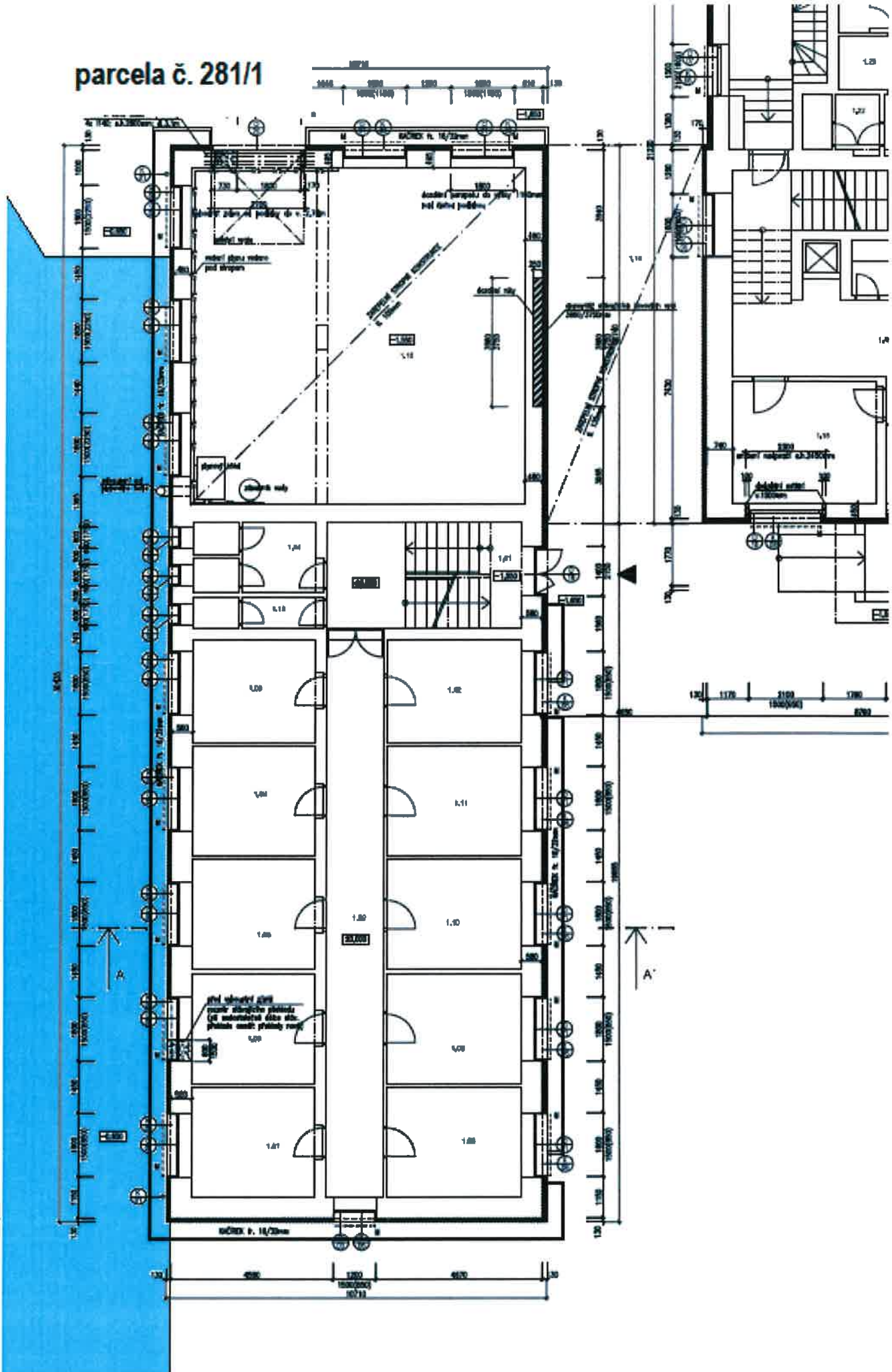

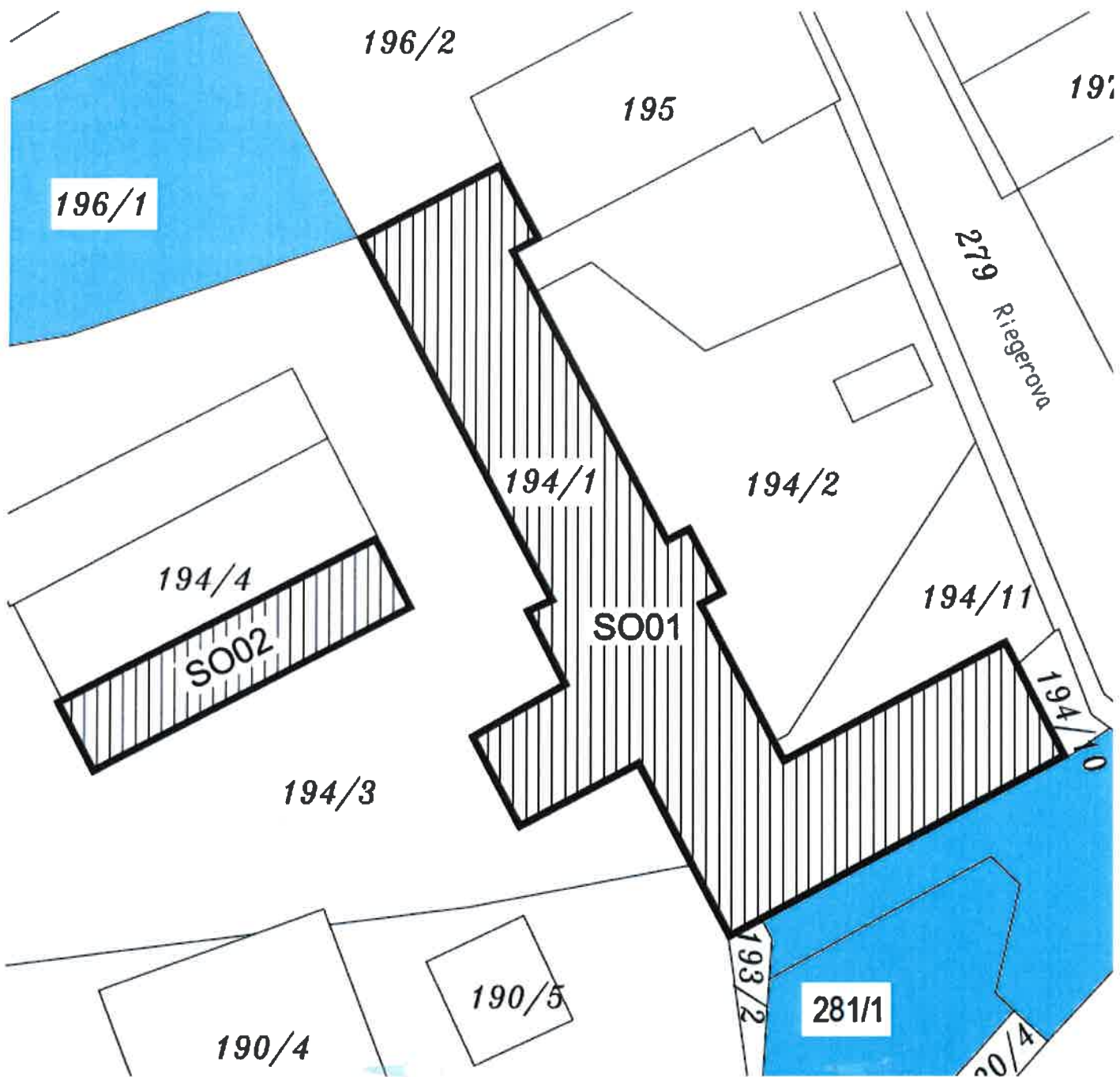

Věc: Zrušení usnesení Zastupitelstva č.Z-0175/012 ze dne 13.12.2012

MATERIÁL PŘEDKLÁDÁ: Ilona Reicheltová, vedoucí odboru investic a dopravy OID

PODSTATA PROJEDNÁVANÉ VĚCI:

Odbor investic a dopravy předkládá návrh na revokaci usnesení č.Z-0175/012 ze dne 13.12.2012, kterým zastupitelstvo souhlasí s prodejem části pozemku p.č.3598 o velikosti 0,14m² v k.ú.Úvaly u Prahy, druh pozemku ostatní plocha, způsob využití ostatní komunikace panu S***** H***** *****

***** za kupní cenu 2 000,-Kč.

DOPAD NA ROZPOČET: Usnesení nemá vliv na rozpočet města

NÁVRH USNESENÍ:**Zastupitelstvo města Úvaly****I. ruší**

usnesení č. Z-0175/012 ze dne 13.12.2012, ve znění:

I. souhlasí s prodejem části pozemku p.č.3598 o velikosti 0,14m² v k.ú.Úvaly u Prahy, druh pozemku ostatní plocha, způsob využití ostatní komunikace panu S***** H***** *****
***** za kupní cenu 2 000,-Kč.

II.pověřuje starostu města podpisem kupní smlouvy

Výsledek hlasování:

PRO PROTI ZDRŽEL SE

PŘÍLOHY:

ZPRACOVAL: Blanka Viktorová, Odbor správy majetku

Věc: Zrušení usnesení Zastupitelstva č.Z-119/2013 ze dne 26.9.2013

MATERIÁL PŘEDKLÁDÁ: Ilona Reicheltová, vedoucí odboru investic a dopravy OID

PODSTATA PROJEDNÁVANÉ VĚCI:

Odbor investic a dopravy předkládá návrh na revokaci usnesení č.Z-119/2013 ze dne 26.9.2013, kterým zastupitelstvo zrušilo usnesení č.Z-075/012 ze dne 13.12.2012. Administrativní chybou došlo ke špatnému uvedení čísla revokovaného usnesení (místo uvedeného č.Z-075/012 se musí zrušit č.Z-0175/012)

DOPAD NA ROZPOČET: Usnesení nemá vliv na rozpočet města

NÁVRH USNESENÍ:

Zastupitelstvo města Úvaly

I. ruší

usnesení č.Z-119/2013 ze dne 26.9.2013, ve znění, kterým ruší usnesení č.Z - 075/012:

I. souhlasí s prodejem části pozemku p.č.3598 o velikosti 0,14m² v k.ú.Úvaly u Prahy, druh pozemku ostatní plocha, způsob využití ostatní komunikace panu S***** H***** ***** ,
***** za kupní cenu 2 000,-Kč.

II. pověřuje starostu města podpisem kupní smlouvy

Výsledek hlasování:

PRO PROTI ZDRŽEL SE

PŘÍLOHY:

ZPRACOVAL: Blanka Viktorová, Odbor správy majetku

Věc: Zápis ze společného jednání Výboru pro výstavbu a investiční komise ze dne 20. 1. 2014

MATERIÁL PŘEDKLÁDÁ: Ilona Reicheltová, vedoucí odboru investic a dopravy OID

PODSTATA PROJEDNÁVANÉ VĚCI:

Odbor investic a dopravy překládá zápis ze společného jednání Výboru pro výstavbu a investiční komise ze dne 20. 1. 2014 k projednání zastupitelstvu města.

Předmětem jednání byly níže uvedené body programu:

1. Rekonstrukce komunikací v Úvalech - seznámení s rozpracovaným projektem jednotlivých ulic
2. Rekonstrukce komunikace Prokopa Velikého, v úseku ul. Boženy Němcové - Žižkova, k. ú. Úvaly u Prahy
3. Studie proveditelnosti - rekonstrukce objektů - svaz skautů a skautek ČR
4. Aktualizace koncepce rozvoje majetku města
5. Různé

DOPAD NA ROZPOČET: Usnesení nemá vliv na rozpočet města

NÁVRH USNESENÍ:**Zastupitelstvo města Úvaly****I. bere na vědomí**

zápis ze společného jednání Výboru pro výstavbu a investiční komise ze dne 20. 1. 2014

Výsledek hlasování:

PRO PROTI ZDRŽEL SE

PŘÍLOHY:

Příloha č.1 k usnesení Zastupitelstva města Úvaly - Zápis

ZPRACOVAL: Ilona Reicheltová, vedoucí odboru investic a dopravy OID
Anežka Růžičková, Odbor investic a dopravy

Zápis

ze společného jednání Výboru pro výstavbu a investiční komise, které se konalo dne 20.1.2014

Přítomni: dle prezenční listiny

Předmět jednání dle programu:

Jednání výboru pro výstavbu a investiční komise zahájil předseda Ing. Michal Breda, který přivítal všechny přítomné členy výboru a komise a seznámil s programem.

- I. Rekonstrukce komunikací v Úvalech – seznámení s rozpracovaným projektem jednotlivých ulic
- II. Rekonstrukce komunikace Prokopa Velikého, v úseku ul. Boženy Němcové – Žižkova, k. ú. Úvaly u Prahy
- III. Studie proveditelnosti – rekonstrukce objektů – svaz skautů a skautek ČR
- IV. Aktualizace koncepce rozvoje majetku města
- V. Různé

I. Rekonstrukce komunikací v Úvalech – seznámení s rozpracovaným projektem jednotlivých ulic

Ing. Breda přivítal projektanty ze společnosti PONTEX spol. s.r.o. a požádal je o prezentaci zpracovaného projektu jednotlivých ulic.

Ing. Vachta informuje, že současné změny oproti minulé projektové dokumentaci vznikly z důvodu navýšení počtu parkovacích míst a dle požadavků občanů po projednání. V první etapě jsou uvedeny ulice Grégrova, Guth-Jarkovského, Hakenova, Palackého, Raisova, Rašínova, Štefánikova a Švermova.

- Ulice Grégrova je spojnicí mezi ulicemi Rašínovou a Klánovickou. Uprostřed se kříží s ul. Vrchlického a ulicemi Dobrovského. Rekonstrukce vozovky (zlepšení povrchu vozovky), výstavba pravostranného chodníku, výstavba parkovacích míst po levé straně komunikace, výstavba místa pro nádoby na tříděný odpad u křižovatky Grégrova a Vrchlického, odvodnění komunikace do uličních vpustí, vybudovat nové VO. V ulici budou zrealizovány zpomalovací polštáře. Dlouhodobé parkování bude řešeno na vlastních pozemcích. Pro krátkodobé parkování bude v ulici osm podélných parkovacích míst.

- Součástí rekonstrukce ulice Hakenovy je rekonstrukce vozovky, výstavba pravostranného chodníku, výstavba parkovacích míst po levé straně komunikace, zajištění odvodnění komunikace do uličních vpustí a vybudování nového veřejného osvětlení. V ulici Hakenova budou zrealizovány zpomalovací polštáře. Dlouhodobé parkování bude řešeno na vlastních pozemcích. Pro krátkodobé parkování bude v ulici sedm podélných parkovacích míst.

- Součástí rekonstrukce ulice Rašínova je rekonstrukce vozovky, výstavba oboustranného chodníku, výstavba parkovacích míst, výstavba plochy pro nádoby na tříděný odpad, zajištění odvodnění komunikace do uličních vpustí a vybudování nového veřejného osvětlení. Dlouhodobé parkování bude řešeno na vlastních pozemcích. Pro krátkodobé parkování bude v ulici 25 podélných parkovacích míst. V úseku Bezručova - Hakenova bude jednostranný

chodník. V ulici Rašínova budou zrealizovány zvýšené plochy křižovatek a zpomalovací polštáře u vstupu na dětské hřiště.

- Součástí rekonstrukce ulice Palackého je rekonstrukce vozovky, výstavba chodníku podél zástavby, výstavba parkovacích míst, zajištění odvodnění komunikace do uličních vpustí a vybudování nového veřejného osvětlení. Dlouhodobé parkování bude řešeno na vlastních pozemních. Pro krátkodobé parkování bude v ulici 9 šikmých a 2 podélná parkovací místa. Ulice je navržena jako jednosměrná. Byl zde podán požadavek na zanechání původního tvaru ulice. Z důvodu vyjádření policie – nelze.

- Součástí rekonstrukce ulice Štefánikova je rekonstrukce vozovky, výstavba parkovacích míst, výstavba části chodníku podél Wolkerovy ulice v místě navrhované výjezdu z obytné zóny, zajištění odvodnění komunikace do uličních vpustí a vybudování nového veřejného osvětlení. Na základě projednání akce s občany byl původní návrh přepracován na obytnou zónu z důvodu navýšení počtu parkovacích míst. Dlouhodobé parkování bude řešeno na vlastních pozemních. Pro krátkodobé parkování bude v ulici 20 parkovacích míst (17 podélných a 3 šikmá).

- Popis rekonstrukci Švermovy ulice je nutno rozdělit na 2 části:

a) Úsek Rašínova – Štefánikova

Po rekonstrukci vznikne v tomto úseku místní komunikace s chodníkem a parkovacími místy. Pro běžná vozidla bude ulice slepá. Průjezd do Štefánkovy ulice bude možný jen pro vozidla hasičů. Součástí akce je rekonstrukce vozovky, výstavba parkovacích míst, výstavba chodníku v úseku Rašínova – Štefánikova, zajištění odvodnění komunikace do uličních vpustí a vybudování nového veřejného osvětlení. Dlouhodobé parkování bude řešeno na vlastních pozemních. Pro krátkodobé parkování bude v ulici 5 parkovacích míst.

b) Úsek Štefánikova - Pražská

Po rekonstrukci vznikne v tomto úseku obytná zóna. Součástí akce je rekonstrukce vozovky, a výstavba parkovacích míst, zajištění odvodnění komunikace do uličních vpustí a vybudování nového veřejného osvětlení. Dlouhodobé parkování bude řešeno na vlastních pozemních. Pro krátkodobé parkování budou v ulici 4 parkovací místa, 2 šikmá a 2 podélná.

- Součástí rekonstrukce ulice Raisova je rekonstrukce vozovky, výstavba parkovacích míst, výstavba části chodníku podél Wolkerovy ulice v místě navrhovaného vjezdu z obytné zóny, výstavba příčného prahu ve vjezdu do obytné zóny od Pražské ulice, zajištění odvodnění komunikace do uličních vpustí a vybudování nového veřejného osvětlení. Dlouhodobé parkování bude řešeno na vlastních pozemních. Pro krátkodobé parkování bude v ulici 4 parkovací místa. Jedná se o jednosměrnou ulici.

- Součástí rekonstrukce ulice Guth-Jarkovského je rekonstrukce vozovky, výstavba parkovacích míst, výstavba chodníku, zajištění odvodnění komunikace do uličních vpustí a vybudování nového veřejného osvětlení. Dlouhodobé parkování bude řešeno na vlastních pozemních. Pro krátkodobé parkování bude v ulici 20 podélných parkovacích míst + 2 parkovací místa pro zdravotně postižené. Jedná se o obousměrnou komunikaci.

Dešťová kanalizace – byly provedeny kamerové zkoušky, které nedopadly dobře, při rekonstrukci komunikace je nutné provést rekonstrukci dešťové kanalizace.

V poslední části ulice není možno odvodnění komunikace do vpustí a kanalizace. Nový úsek dešťové kanalizace by nebylo kam napojit. Proto je navrženo odvodnění do šterkového drénu podél sportovního areálu.

Ing. Novák informuje o druhé etapě. V druhé etapě jsou uvedeny ulice Sovova, Vydrova, Denisova, Podhájí a Táboritská.

- v Táboritské ulici bude obnoven jednostranný chodník a je navržen nový povrch komunikace. Odvodnění uličního prostoru bude provedeno do vpustí (do otevřeného příkopu podél ul. Dobročovická). Bylo jednáno s vlastníky protějších pozemků (přes ul. Dobročovická, přes zahrady a louku), ale nebylo úspěšné. Pro zvýšení bezpečnosti jsou navrženy zpomalovací pásy z malých kruhových polštářů (vždy ve 2 nebo 3 řadách).

- Ulice Podhájí bude rozdělena na dva funkční celky. První bude sloužit mimo jiné jako příjezd na parkoviště, druhý celek bude obytná zóna. Odvodnění uličního prostoru bude provedeno do vpustí. Veřejné osvětlení bude doplněno a zrekonstruováno. Tato rekonstrukce ulice je zkoordinována s výstavbou nového parkoviště u základní školy.

- V ulici Vydrova bude obnoven jednostranný chodník, jsou navržena nová podélná stání, nový povrch komunikace. Odvodnění uličního prostoru bude provedeno do vpustí. Veřejné osvětlení bude doplněno a zrekonstruováno také. Bude ponecháno označení na vjezdu značkou IP10a (slepá ulice).

- Ulice Denisova je rozdělena ulicí Sovova na dvě části. V dolní části budou obnoveny oboustranné chodníky a vzniknou podélná parkovací stání. V horní části je navržen jednostranný chodník, šikmá parkovací stání. Vozovka bude s asf. povrchem. Odvodnění uličního prostoru bude provedeno do vpustí. Veřejné osvětlení bude doplněno a zrekonstruováno také.

- ulice Sovova I. část - Jedná se o úsek od ul. Na Spojce. V části ulice bude obnoven jednostranný chodník a provedena nová vozovka, v horní části je ulice řešena jako obytná zóna. Odvodnění uličního prostoru bude provedeno do nových vpustí.

- ulice Sovova II. část - Jedná se o úsek mezi ul. Denisova a Na Spojce. Ulice je nově řešena jako jednosměrná pro možnost vytvoření max. počtu parkovacích stání. Z tohoto pohledu byla ověřena i varianta obytné zóny, možnost vyznačit větší počet stání je však problematická. Mimo vyznačená místa je v OZ stání zakázáno. Odvodnění zpevněných ploch bude do nových uličních vpustí a kanalizace.

- ulice Pod tratí – v tomto projektu se neřeší, bude řešeno po provedení Modernizace tratě

Diskuze:

Ing. Breda – je nutné řešit technicky, aby auta neparkovala na chodníku.

P. Kroutil – pokud obyvatelé nemají jinou možnost, musí parkovat na chodníku.

Ing. Černý – jak je řešeno odvodnění v Hakenově ulici?

Ing. Vachta – odvodnění uličního prostoru je příčným a podélným sklonem do vpustí. Odvodnění pláň je příčným sklonem do trativodu, který je zaústěn do přípojek vpustí.

P. Kroutil – v ulici Táboritská jsou zvýšené křižovatky?

Ing. Novák – nejsou. Pro územní rozhodnutí jsou sítě ověřeny.

Ing. Černý – jak jsou řešeny zastávky u ulice Táboritské?

Ing. Novák – v rámci projektu, nejsou řešeny autobusové zastávky. Dále dešťová kanalizace z ulice Táboritské je stažena do stávajícího příkopu, z důvodu majetkoprávních vztahů nelze zatím uvažovat s kanalizací zaústěnou do vodoteče.

Ing. Breda – v ulici Sovova doplnit dvě stání před objekt čp. 914.

Ing. Černý – v ulici Sovova je nutné řešit takové parkování, které bude vhodné pro místní obyvatelé a ne pro lidi, kteří budou jezdit vlakem

Ing. Schmidt – každý musí mít vyřešeno parkování na soukromém pozemku.

Závěr:

Výbor pro výstavbu a investiční komise bere na vědomí rozpracovanost projektové dokumentace na komunikace v Úvalech.

II. Rekonstrukce komunikace Prokopa Velikého, v úseku ul. Boženy Němcové - Žižkova, k. ú. Úvaly u Prahy

Ing. Breda přivítal projektanta Ing. Hockeho a požádal ho o seznámení s rekonstrukcí komunikace Prokopa Velikého, v úseku ul. Boženy Němcové – Žižkova.

Ing. Hocke – chodník se ponechává ve stávající šířce, bude zde vybudováno osm parkovacích míst

Ing. Breda – kopíruje současný stav. Jaký je počet nemovitostí v ulici?

Ing. Hocke – v ulici je 12 nemovitostí. Kvůli vjezdům a vchodům na pozemky nelze vybudovat více parkovacích míst. Součástí rekonstrukce je rekonstrukce veřejného osvětlení – napojuje se z ulice Žižkova. Elektroinstalace bude tažena spodem a sdělovací kabel vrchem.

Ing. Breda – je zde kanalizace a vodovod?

Pí Reicheltová – splašková kanalizace je zde vybudována a vodovod také.

Ing. Hocke – dešťovou kanalizaci lze řešit vyspádováním a horskými vpustěmi a bude staženo do dešťové kanalizace v ulici Boženy Němcové. Průměr vodovodní trubky je 150 mm a průměr splaškové kanalizace je 300 mm.

Ing. Černý – proběhla komunikace s občany?

Ing. Hocke – komunikace s občany neproběhla. Vjezdy na pozemky jsou zachovány.

P. Kroutil – je možnost ulici řešit jako jednosměrnou a tím vznikne více parkovacích míst.

Ing. Hocke – vedle chodníku je možno vybudovat další parkovací pruh

Ing. Černý – příčné ulice k ulici Pražská musí být stále obousměrné

Ing. Breda navrhuje, aby projektant zpracoval nový návrh situace, a to jednosměrnou komunikaci, kde vznikne více parkovacích míst (např. šikana). Jednosměrná komunikace směrem od ulice Žižkova k ulici Boženy Němcové.

Závěr:

Bude zpracován návrh na jednosměrnou komunikaci ve směru od ulice Žižkova k ulici Boženy Němcové a tím vznikne více parkovacích míst.

III. Studie proveditelnosti – rekonstrukce objektů – svaz skautů a skautek ČR

Ing. Breda představil tento bod členům výboru pro výstavbu a investiční komise. Jedná se o stavební úpravy objektu na parcele č. 1764. Vlastník pozemku je Město Úvaly. V úpravách objektu je zahrnuto vybudování kanalizační přípojky, vybudování vodovodní přípojky, odstranění stávající dřevěné konstrukce 1.NP, vyrovnání železobetonové desky, vybudování nové vrchní stavby (dřevostavba).

Závěr:

Výbor pro výstavbu a investiční komise bere na vědomí tuto rekonstrukci a nemá připomínky.

IV. Aktualizace koncepce rozvoje majetku města

Ing. Breda představil tento bod členům výboru pro výstavbu a investiční komise. K jednotlivým akcím byla podána podrobnější specifikace. Koncepce využití majetku města v období 2012-2016 byla schválena zastupitelstvem města 21.6.2012. Nyní je předkládána

aktualizace koncepce využití majetku města v období 2014-2018 a bude předložena ke schválení Radě města a následně zastupitelstvu města.

P. Kroutil – navrhuje zrušit záměr malometrážních bytů v objektu čp. 1570 – DPS

Závěr:







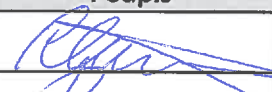

Výbor pro výstavbu a investiční komise bere na vědomí aktualizaci koncepce rozvoje majetku města s doporučením o vypuštění záměru malometrážních bytů v objektu čp. 1570 – DPS

Zapsala: Bednarčíková, Růžičková

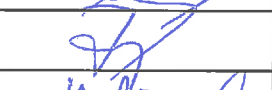
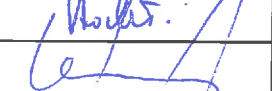
Ověřil: Ing. Michal Breda, předseda výboru a komise

Prezenční listina

Věc: VÝBOR PRO USTAVBU 20. 1. 2014

Jméno, Příjmení	Organizace	Telefon	Email	Podpis
SMYDLO				
BLEDIVA	MČS			
ČERNÝ				
KROVITZ				
Hocke T.				
VOŘECHOVÍ				
VÁCHTA				
NOVIK	PNITEX s.r.o.	602 160 959	novik@punitex.cz	
NEUDERT	PONTEX S.R.O			

Datum:

Věc: Aktualizace koncepce využití majetku města v období 2014-2018

MATERIÁL PŘEDKLÁDÁ: Ing. Michal Breda, uvolněný místostarosta

PODSTATA PROJEDNÁVANÉ VĚCI:

Zastupitelstvo města dne 21.6.2012 usnesením č. Z - 092/012 schválilo koncepci využití majetku města na období 2012 až 2016. Ing. Michal Breda předkládá ke schválení aktualizaci koncepce využití majetku města v období 2014-2018. Koncepce byla projednána na výboru pro výstavbu dne 20.1.2013.

Schválení této koncepce je u některých investičních akcí podmínkou při podání žádosti o dotaci. Rada města Úvaly na svém jednání dne 22.1.2014 doporučila zastupitelstvu města schválit aktualizaci koncepce využití majetku města v období 2014 - 2018.

DOPAD NA ROZPOČET: Usnesení nemá vliv na rozpočet města

NÁVRH USNESENÍ:

Zastupitelstvo města Úvaly

I. schvaluje

schvaluje aktualizaci koncepce využití majetku města Úvaly v období 2014 - 2018

Výsledek hlasování:

PRO PROTI ZDRŽEL SE

PŘÍLOHY:

Příloha č.1 k usnesení Zastupitelstva města Úvaly-koncepce majetku města

ZPRACOVAL:

Ilona Reicheltová, vedoucí odboru investic a dopravy OID
Adriana Bednarčíková, Odbor investic a dopravy

Koncepce využití majetku města v období 2014-2018

Hlavní cíle

Navýšit kapacitu prostor pro předškolní vzdělávání a volnočasové aktivity, zejména pak navýšit počet míst v mateřských školách v Úvalech.

Dobudovat sídlo městského úřadu na náměstí Arnošta z P. se zázemím v areálu Riegrova.

Posílit dopravní infrastrukturu v oblasti dopravy v klidu a posílit možnosti pěšího a cyklistického přístupu do centra města a k nádraží.

Získat finance nejen na výše uvedené projekty

Návrh změn ve využívání majetku města

Celkový návrh hlavních změn ve využití a odprodeji majetku je shrnut v tabulce č. 1. Náklady a výnosy jsou ve fázi hrubého odhadu, v dalších krocích budou zpřesňovány.

Prioritní projekty

MŠ v Úvalech

V minulém období byla atelierem Domyjinak s.r.o. zpracována studie možností rozvoje mateřských školek v Úvalech. Tato studie porovnávala technické a ekonomické možnosti několika variant :

- odkoupení, rekonstrukce a přístavby MŠ Pražská
- výstavba nové školky u Hasičského domu
- výstavba nové MŠ na pozemku města u Cukrovaru

Zastupitelstvo na svém jednání dne 13.12.2012 usnesením č. Z – 0157/ 2012 schválilo jako nejefektivnější variantu **výstavby nové školky u Cukrovaru**. Byla zpracována projektová dokumentace na tuto investici a bylo vydáno stavební povolení. Byla podána žádost o získání dotace z Regionálního operačního programu Střední Čechy. Realizace závisí na získání dotace.

Cyklistická stezka Bendlova stezka

Projekt rekonstrukce lesní pěšiny v Podhájí a stávající Bendlovy stezky umožní kvalitní propojení pěší i cyklistické ze čtvrti Pod tratí a Pařezina. Dojde tak k odlehčení provozu přes náměstí A. z Pardubic a Jiráskovou ulicí okolo nádraží. Součástí rekonstrukce železničního koridoru je i pěší chodník a

cyklistická stezka, která jako pokračování tohoto projektu umožní bezpečné pěší a cyklistické propojení dalších čtvrtí V Zálesí a U Hodova

Parkování na náměstí

Je zpracována studie dopravního řešení parkování na náměstí Arnošta z Pardubic a Husově ulici. Cílem je vyřešení nedostatku volných parkovacích míst v této lokalitě, která požadují občané a živnostníci. Současně je nutné vyřešit nebezpečný stav při parkování v Husově ulici a zejména nebezpečí, které hrozí při dopravě dětí do základní školy. Studie byla schválena, připravují se další stupně PD.

čp.95 - náměstí Arnošta z Pardubic

Budoucí sídlo Městského úřadu Úvaly chceme urychleně dokončit a úřad do něj přestěhovat. Byla provedena revize PD, posouzení stávajícího stavu a minulých rekonstrukcí. Náklady byly aktualizovány se snahou je co nejvíce minimalizovat.

Současně je zpracován projekt na zateplení této budovy a je požádáno o dotaci ze Státního fondu životního prostředí ČR.

Komentář dalším návrhům a projektům

čp. 105 - ul. Škvorecká

Tento objekt je v naprosto dezolátním stavu a je využit na sociální byty. Jeho prodej Zastupitelstvo neschválilo, je tedy nutné urychleně začít připravovat jeho rekonstrukci. Je reálné, že bude vyhlášen dotační titul na vybudování sociálního bydlení pro město. Proto je nutné začít připravovat projektovou dokumentaci a z ní vyplývající rozpočet na nutnou rekonstrukci případně na zateplení.

čp.75 - Škvorecká, čp.181 - Škvorecká

Zachovat jako městské nájemní byty. Budovy zahrnout do projektu Cukrovar.

čp. 203 – Smetanova

Tato budova byla pronajata včetně zahrady na soukromé hlídací centrum. Výhledově se s touto budovou stále počítá jako se sídlem Úvalské pobočky ZUŠ Český Brod

čp. 276 – Pražská

Stávající sídlo MěÚ navrhujeme nabídnout k prodeji (příp. k pronájmu) jako nebytový prostor některému podnikatelskému subjektu. Finanční prostředky takto získané investovat do dokončení sídla úřadu na nám. A. z Pardubic. S touto budovou se pro další potřeby města nepočítá.

čp.527 – Pražská (u zdr. střediska)

Navrhujeme ponechat stávající využití s tím, že v budoucnu v případě potřeby a poptávky by se do tohoto objektu mohly rozšiřovat zdravotnické služby.

č.p. 47 - ul. 5. května

Budova byla prodána s tím, že VPS jí mohou nadále využívat formou nájmu. Získané finance je třeba urychleně (do 2 let!) investovat do rekonstrukce areálu Riegrova (viz. níže) a VPS tam přestěhovat.

čp.897 – Riegerova – areál „Multitec“

Administrativní budova - čelní část

V současné době slouží pro potřeby stavebního úřadu a PČR. Toto využití lze ponechat.

Administrativní budova – levá část

Přízemí je pronajato po dobu výstavby vodohospodářských investic realizačním firmám, v budoucnu by mohlo být využito např. jako služebna městské policie nebo pro některé odbory MěÚ. 2.NP bylo silami VPS rekonstruováno pro potřeby OSM a OID městského úřadu.

Halu č. 3 jako základ nového pracoviště VPS prioritně zrekonstruovat jako dílnu, technické, administrativní a sociální zázemí

Halu č. 5, která byla rekonstruována pro farmářské trhy, využít jako zámečnické dílny VPS.

Haly č. 1,2,6 a garáže 7 ponechat pro potřeby VPS

Hala č. 4 by tvořila rezervu pro potřeby VPS případně jako možný sklad separovaného odpadu (viz. projekt Nakládání s odpadem ve městě)

Na administrativní budovy a halu č. 5 byl zpracován projekt zateplení a v současné době požádáno o dotaci ze Státního fondu životního prostředí ČR.

čp.65 - ul. Riegerova

Byla dokončena rekonstrukce této budovy na středisko volnočasových aktivit dětí a mládeže. Město obdrželo na tuto akci dotaci z ROP.

Základní škola

V roce 2012 byla zrekonstruována školní jídelna. V nejbližším období bude bezpodmínečně nutné zrekonstruovat žákovské šatny. Současně vzhledem k trvalému nárůstu žáků bude výhledově nutné upravit učebny bývalé praktické školy na kmenové třídy ZŠ.

čp.1283 - V Podhájí – teskoobarák pod školou

Vzhledem k poloze objektu (záplavové území) a stavu (podezření na azbest) je využití stávající stavby velmi omezené. Možností je úplná demolice nebo rekonstrukce ve stávajícím půdorysu. V současné době je s výhodou využíván jako skladový prostor pro MěÚ, knihovnu a VPS.

čp.1570 - náměstí Svobody – DPS

Pro rozšíření počtu městských bytů navrhujeme zvážit projekt střešní nástavby 4 malometrážních bytů zvláštního určení na střeche DPS. Tím by se vyřešil jednak špatný stav střešní krytiny, jednak přístup ke dvěma stávajícím střešním bytům. K financování této výstavby by se zřejmě dalo využít některého z dotačních titulů. Podmínkou je ale souhlas architekta – autora stávající budovy.

Sokolovna, nafukovací hala

Z posledních jednání se zástupci TJ Sokol je jasné, že se s ohledem na pozastavení výstavby velké haly nebudou chtít zbavit Sokolovny.

Naopak zástupce TJ Sokol projevil zájem na společném projektu zastřešení stávajícího hřiště formou nafukovací haly. TJ by opravila na vlastní náklady povrch hřiště, město by zainvestovalo vlastní zastřešení a technologie (podle nabídky z roku 2009 to je 2,5 mil. Kč) Toto zastřešení by se stavělo od podzimu do jara, hřiště (halu) by využívala v dopoledních hodinách škola, v odpoledních hodinách a večer by na hřišti trénoval TJ Sokol, ve volných časech by se hala pronajímala. Halu by provozovalo město, provozní náklady by se rozpočítávaly, celkové financování by muselo být věcí dohody mezi městem a TJ.

č.p. 18 – náměstí

Navrhujeme využití této budovy pro Městskou knihovnu Úvaly. Pro toto využití mluví optimální poloha na náměstí, možnost propojení s č.p. 95 a možnost potencionálního rozvoje aktivit knihovny do dvora. Výhodou je i nově rekonstruovaná zahrada-park za tímto objektem. Nevýhodou je špatný technický stav budovy a tím i vyšší investiční náklady. Bez těchto nákladů se ale zřízení MěK neobejde v žádné budově města. Financování tohoto záměru z prostředků města zatím není výhledově reálné, bude nutné čekat na dotaci či jiné zdroje. Vypsání dotací na tyto účely se sleduje, v případě naděje v příštím dotačním období je nutné v předstihu začít připravovat PD.

Využití některých pozemků města

Lom

Tuto lokalitu stále považuji za perspektivní pro vybudování areálu venkovních volnočasových aktivit. Navrhují zpracovat jednoduchou projektovou dokumentaci pro územní řízení a čekat na vhodný dotační titul. Do té doby (po ukončení vodohospodářských investic a vyklizení deponie) navrhují lom využít alespoň jako **záchytné parkoviště** pro úřad a náměstí. Pěší dostupnost by byla zjednodušena výstavbou lávky podle mostku v Riegrově ulici.

Vinice parc.č. 3972

Vzhledem k tomu, že tento pozemek je jen jedním v poměrně rozsáhlé lokalitě, navrhujeme ponechat tento pozemek nezastavěný. Nicméně je nutné brát tuto lokalitu brát jako celek a pořizovat územně plánovací dokumentaci na všechny zastavitelné plochy současně. V tom duchu i smluvně zavazovat investory na spolupráci vybavenosti pro celou lokalitu (zeleň, stezky, infrastruktura, sportoviště). Výstavbu v této lokalitě důsledně regulovat pomocí etapizace podle urbanistických zásad.

U benzinky parc.č. 369/1

Tento pozemek byl rozdělen na dvě části. První byla prodána soukromému investorovi na výstavbu sportovního indoorového centra (squash, bowling, volejbal,...). Druhá část je určena pro výstavbu **nové mateřské školky** viz. projekt MŠ Cukrovar (nyní již vydáno stavební povolení).

Cukrovar parc.č. 299/1

Společný projekt Cukrovar města Úvaly a Headhand Architekti s.r.o. na revitalizaci areálu bývalého Cukrovaru.

Radlická parc.č. 3841/24

Jedná se o velmi perspektivní pozemek o zajímavé výměře, na který existuje schválená územní studie. Vzhledem k akutní potřebě financí k zajištění výše uvedených projektů je nutné dále zveřejňovat **záměr prodeje** tohoto pozemku a formou veřejné soutěže tento pozemek prodat.

Radlická parc.č. 3660/1

Tuto lokalitu (pole mezi Dobročovickou ulicí a ulicí U obory) ponechat jako rezervu pro bydlení nebo pro občanskou vybavenost.

Jezírko za hasičárnou parc.č. 2915/3 a parc.č. 2915/4

Toto zapomenuté a zarostlé, nicméně malebné zákoutí navrhujeme postupně silami VPS a hasičů vyčistit a přeměnit v přístupný parčík, navazující na pozemky před hasičskou zbrojnicí.

Stará ČOV parc. č. 3573/1, 3575/4, 3575/1, 3575/2 - celkem cca 4000 m²

Celý areál staré ČOV byl VaK nevyužívaný, v současné době je pronajat ZKO Úvaly u Prahy jako kynologické cvičiště.

Parc. č. 4006/9 - pod Sokolovnou

Jedná se o tribuny nad stávajícím házenkářským hřištěm, o který projevila zájem TJ Sokol. Navrhujeme odprodat za odhadní cenu.

Pozn. : Alternativní možnosti

V případě neprodejnosti č.p. 276 na Pražské použít tuto budovu jako služebnu PČR příp. Městskou policii a stávající prostory služebny v budově „Multitec“ zadaptovat pro Městskou knihovnu. Budovu č.p. 18 nechat jako rezervu pro rozvoj sídla MěÚ.

Zpracoval Ing. Michal Breda, místostarosta Úvaly

ve spolupráci s OID MěÚ Úvaly

aktualizováno leden 2014

Koncepce rozvoje majetku města na roky 2014-2020

Poř.č.	Priorita	ČP	č. parc.	Ulice	Stávající	Návrh	Náklady jednorázové	tis. Kč roční	Výnos jednorázový	tis.Kč roční	bez DPH
<i>červeně změny oproti 2012</i>											
		Budovy									
1		čp.18	169	náměstí Arnošta z Pardubic -	byt, trafika	Městská knihovna, sleduje se možnost získání dotace	15 000			85	odhad dle obestavěného prostoru
2		čp.47	214	5.května -	VPS	<i>prodáno, VPS zatím v v nájmu</i>		100	3 500		
3		čp.65	195	Riegerova		<i>byla dokončena rekonstrukce na volnočasové a společenské centrum</i>					
4		čp.75	302	Škvorecká-	byty	projekt Cukrovar				423	
5	1	čp.95	170	náměstí Arnošta z Pardubic -	MěÚ	sídlo MěÚ, rekonstrukce	10 370				<i>podána žádost o dotaci na zateplení</i>
	1					<i>zateplení</i>	3 660		dotace		
6	3	čp. 105	293	Škvorecká	byty	<i>rekonstrukce na sociální byty - žádost o dotaci</i>			podle odhadu	125	
7	4	čp.181	301	Škvorecká	byty	projekt Cukrovar				340	
8		čp. 203	1910	Smetanova	byty	<i>pronajmuto na hlídací centrum a volnočasové aktivity</i>				426	
9	2	čp. 276	1402	Pražská	MěÚ	prodat			4 500		odhad
10		čp.328	363	Škvorecká	byt, kůlny	p. Chaloupecká na dožití, pak zbourat				41	
11		čp.372	2041	Vítězslava Nováka	MDDM	MDDM					
12		čp.527	1772	Pražská	byty, provozovny	byty, provozovny - rezerva pro zdravotnictví					
13		čp.844	413	Jiráskova	večerka	pronájem					
14	2	čp.897	194/1	Riegerova	Multitec	SÚ, PČR	11 780		dotace		<i>podána žádost o dotaci na zateplení</i>
15	2		194/1			OSM, OID					
16	2		190/5, 190/4, 194/4		hala 1,2,5,6,7	VPS	1 000				rekonstrukce, vestavba šaten a kanceláře, EZS
17	1		194/5		hala 3	<i>VPS, připravuje se PD na rekonstrukci</i>	2 500				
18			190/2		hala 4	potencionálně separovaný odpad					
19		čp.1282	3227	Horova	koupaliště	<i>koupaliště, připravuje se koncesní řízení na nového provozovatele</i>					odhadovaný vnitřní dluh 20 - 25 mil.
20		čp.1283	4	V Podhájí	tesko u ZŠ	ponechat jako sklady MěÚ - časem reko do úrovně terénu - malá tělocvična ?	7 000			3	odhad podle plochy
21		čp.1570	2153/27	náměstí Svobody	DPS - byty, sál, provozovna	Nástaba - 4 malometrážních bytů zvláštního určení (v příp. dotace)	9 000		dotace 4200	765	odhad podle plochy
22				Sokolovna	tělocvična	majetek Sokola, škola si pronajímá			500		nabídka z r. 2009
23				Nafukovací hala	nad hřištěm	společná investice Sokola a města	2 500				
24	1			Školka Pražská	školka	zatím prodloužit pronájem			640		
25	1			<i>Školka Cukrovar</i>		<i>projekt nové školky pro 100 dětí - žádost o dotaci pro 50 dětí</i>	25 000		20 000		dotace
26		čp.1144		<i>Zdravotní středisko Pražská</i>	<i>poliklinika</i>	<i>pronajato MUDr. Mareš</i>				776	
27	2			náměstí Arnošta z Pardubic -	Základní škola	nutná rekonstrukce šaten	4 300				
28						půdní vestavba, družina, kroužky	22 000				studie ALT
29	3					rekonstrukce tříd po PŠ na kmenové třídy	11 250				

Poř.č.	Priorita	ČP	č. parc.	Ulice	Stávající	Návrh	Náklady jednorázové	tis. Kč roční	Výnos jednorázový	tis.Kč roční
		Pozemky, lokality								
	1	Bendlova stezka				projekt cyklostezky z dotačního programu	8 750		dotace	
		Lom	3146/1	Riegrova		rezerva pro volnočasový areál				
		Vinice	3972			zetím neprodávat, rezerva pro bydlení				
		U benzinky	369/1			<i>část pozemku prodána na sportovní centrum</i>			3 800	
						<i>část pozemku pro novou školku</i>				
		Cukrovar	299/1			Projekt Cukrovar				
	1	Radlická	3841/24	Jeronýmova	36147 m2	prodat			28 918	
		Radlická, Obora	3660/1	Dobročovická	14306 m2	rezerva nebo prodat				
		U hasičárny	2916	část pozemku	1100m2	<i>cvičiště hasičů</i>				
			2915/3							
			2915/4	lom za hasičárnou		<i>veřejný park</i>				
		Jatka	3681/2	naproti pneuservisu	1000 m2	prodat				
		Stará ČOV	3573/1	celý areál pod Homolkou		<i>pronajmuto ZKO Úvaly - kynologické cvičiště</i>				
			4006/9	pod Sokolovnou		prodat Sokolu				4

bez DPH

příslíb pokrytí spoluúčasti s jiných (soukromých) zdrojů

**Věc: Žádost obce Tuklaty o uzavření veřejnoprávní smlouvy -
přijetí žáků obce Tuklaty do ZŠ Úvaly****MATERIÁL PŘEDKLÁDÁ:** Jana Tesařová, tajemník úřadu**PODSTATA PROJEDNÁVANÉ VĚCI:**

Starosta obce Tuklaty p. Jenšovský žádá město Úvaly o uzavření veřejnoprávní smlouvy, která by garantovala přijetí žáků obce Úvaly do základní školy v Úvalech od 6.ročníku (obec Tuklaty má zřízení základní školu pouze pro 1. stupeň). Základní škola přijímá přednostně děti s trvalým bydlištěm v Úvalech, na doplnění žáků ve třídě ředitel v souladu se školským zákonem přijímá i děti z bydlištěm mimo Úvaly. Není však možné garantovat smluvně nárokováný počet míst v šestém ročníku pro děti s bydlištěm v jiné obci, protože nelze dopředu předjímat počet volných míst. Pro školní rok 2014/2015 budou dle sdělení ředitele otvírány minimálně 4 první třídy a ZŠ Úvaly se v nejbližších letech bude potýkat s nedostatkem počtu kmenových tříd i při přijímání pouze úvalských dětí. Rada města na svém jednání dne 15.1.2014 žádost projednala a přijala usnesení, kterým nedoporučuje zastupitelstvu souhlasit s uzavřením veřejnoprávní smlouvy mezi městem Úvaly a obcí Tuklaty, která by zaručovala přijetí žáků z obce Tuklaty do Základní školy Úvaly, okres Praha-východ.

DOPAD NA ROZPOČET: Usnesení nemá vliv na rozpočet města**NÁVRH USNESENÍ:****Zastupitelstvo města Úvaly****I. nesouhlasí**

s uzavřením veřejnoprávní smlouvy mezi městem Úvaly a obcí Tuklaty, která by zaručovala přijetí žáků z obce Tuklaty do Základní školy Úvaly, okres Praha-východ

II. ukládá se**1. starostovi**

1. vyrozumět žadatele ve smyslu tohoto usnesení prostřednictvím vedoucího odboru SPR

Výsledek hlasování:**PRO PROTI ZDRŽEL SE****PŘÍLOHY:**

Příloha č.1 k materiálu Zastupitelstva města Úvaly - žádost

ZPRACOVAL: Jitka Hamouzová, vedoucí odboru správního OSPR

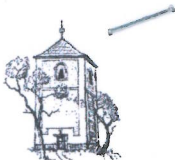

V Tuklatech dne 15. 10. 2013

Č. j.: 307/13

MĚSTSKÝ ÚŘAD ÚVALY	
Zpracoval: SPH	Č.j. (poř.): 12605/13
Došlo dne 17. 12. 2013	hod.
Počet listů: 2	
Počet příloh: 2	svazků: listů:

Městský úřad Úvaly
Jana Tesařová – Tajemník úřadu

Pražská 276
250 82 Úvaly

Věc: žádost

Vážená paní Tesařová, žádáme vedení města Úvaly o uzavření Veřejnoprávní smlouvy na zaručené přijetí žáků obcí Tuklaty a Tlustovousy, kteří ukončí pátý ročník naší základní školy v Tuklatech na druhý stupeň, tj. do šestého ročníku Základní školy v Úvalech. Podle informací, které nám poskytlo Ministerstvo školství, je pro naše obce spádovou oblastí město Úvaly a Základní škola Úvaly. V minulosti byly naše děti do Základní školy v Úvalech vždy přijímány bez problémů a to ať nastupovali do prvního, či pátého, nebo šestého ročníku. Podle toho v jakém režimu prvního stupně se škola v Tuklatech nacházela, nebo zda, byla zavřená. V letošním školním roce se bude jednat o sedm dětí, které budou vycházet z páté třídy a ve školním roce 2014 – 2015 jich bude pouze pět. V dalších letech v ročníku 2015 – 2016, 10 žáků a v ročníku 2016 – 2017, 11 žáků. Na základě provedeného demografického průzkumu bylo zjištěno, že v dalších letech by se počet žáků neměl nijak dramaticky měnit.

Děkuji Vám za projednání naší žádosti s vedením města Úvaly a očekávám Vaši zprávu v co nejbližší době.

Za obec Tuklaty



Petr Jenšovský,
starosta obce Tuklaty
Na Rafandě 14, 25082 Úvaly
Tel. +420 281 981 774
Fax. +420 281 983 181
GSM +420 724 182 712
E-mail: info@tuklaty.cz
<http://www.tuklaty.cz>

Věc: Žádost Okresního soudu Praha-východ o součinnost - získání nových přísedících

MATERIÁL PŘEDKLÁDÁ: Jana Tesařová, tajemník úřadu

PODSTATA PROJEDNÁVANÉ VĚCI:

Odbor správní předkládá zastupitelstvu města žádost Okresního soudu Praha-východ o získání nových přísedících. Rada města na svém jednání dne 18.12.2013 tuto žádost projednala a vzhledem k tomu, že nám nebyla známa osoba, která by měla zájem tuto funkci vykonávat, uložila oslovit občany Úval prostřednictvím lednového Života Úval. Na zveřejněnou výzvu se přihlásilo několik zájemců, z každý byl individuálně seznámen s povinnostmi vyplývajícími z této funkce. Vážný zájem o tuto funkci mají paní Zdeňka Myslivečková, nar. *****, bytem *****, ***** a Mgr. Dana Poláková, nar. *****, bytem *****, *****, *****.

DOPAD NA ROZPOČET: Usnesení nemá vliv na rozpočet města

NÁVRH USNESENÍ:

Zastupitelstvo města Úvaly

I. volí

- paní Zdeňku Myslivečkovou, nar. 17.7.1954, bytem Ruská 546, Úvaly přísedícím Okresního soudu Praha-východ
- Mgr. Danu Polákovou, nar. 10.11.1954, bytem Sovova 1325, Úvaly přísedícím Okresního soudu Praha-východ

II. ukládá

1. starostovi
 1. vyzoomět Okresní soud Praha-východ ve smyslu tohoto usnesení prostřednictvím vedoucí odboru SPR

Výsledek hlasování:

PRO PROTI ZDRŽEL SE

PŘÍLOHY:

Příloha č.1 k materiálu Zastupitelstva města Úvaly

ZPRACOVAL: Jitka Hamouzová, vedoucí odboru správního OSPR

ČR – Okresní soud Praha – východ

Na Pořičí 20/1044, 112 97 Praha 1

V Praze, dne 16.11.2013

40 Spr 14302/2013

D2

Městské a obecní úřady
okresu Praha - východ

SPR-TAJ.		OKRESNÍ SOUD ÚVALY	
Číslo věci: Co: STA	Číslo spisovny: 11586/13		
Došlo dne: 19. 11. 2013	hod.		
Počet listů: 1			
Počet příloh: +	vyřizuje: [podpis]	listů: [podpis]	[podpis]

Vážená paní starostko,
Vážený pane starosto,

vzhledem k nedostatečnému množství přísedících Vás prosíme o součinnost v rámci získání nových přísedících. Žádáme Vás tímto o oslovení Vašich občanů s žádostí, zdali by se nechtěli stát přísedícím u Okresního soudu Praha – východ.

Funkce přísedícího je veřejnou funkcí.

Přísedící se podílí na jednání a rozhodování okresního soudu jako soudu prvního stupně v trestních a civilních senátech (pracovněprávních věcech).

Předpoklady pro funkci přísedící je zakotven v (§ 60 zákona 6/2002 Sb., o soudech a soudcích).

Kandidáty na funkci přísedícího navrhuje členové příslušného zastupitelstva v souladu (§ 64 odst.3) zákona 6/2002Sb., o soudech a soudcích).

Přísedící jsou voleni do funkce na dobu 4 let..

Přísedícím přísluší za vykonávání funkce náhrady, které jim, za splnění stanovených podmínek, poskytuje stát (§ 93 zákona o soudech a soudcích prováděcí předpisy – vyhláška MS o náhradách za vykonávání funkce přísedícího.)

Předem Vám děkuji a doufám v další spolupráci.

Mgr. Martin Dostál v.r.
Předseda Okresního soudu Praha – východ

Vyřizuje: Guryčová Jaroslava
Tel.221729382
e-mail:jgurycova@osoud.phav.justice.cz